





Guide d'utilisation de mon alarme **Diagral**



diagral

Description des symboles

	Le produit est conforme aux obligations fondamentales en matière de sécurité, d'hygiène et de protection de l'environnement.
	Afin d'éviter toute atteinte à l'environnement et à la santé humaine, vous ne devez pas éliminer ce produit avec les déchets domestiques, merci de ne pas le jeter dans une poubelle ou dans les ordures ménagères. Il doit être remis à un point de collecte approprié pour le traitement, la valorisation, et le recyclage des déchets.
	Utilisation en intérieur uniquement.
	La notice doit absolument être consultée avant installation, utilisation et maintenance de l'équipement.
	Symbole courant continu.

Par la présente, Hager Security SAS déclare que l'équipement radioélectrique, références **DIAG91AGFK, DIAG41ACK, DIAG42ACK, DIAG45ACK, DIAG20AVK, DIAG21AVK, DIAG30APK, DIAG31APK et DIAG56AAX** sont conformes aux exigences de la directive RE-D 2014/53/EU.

Le texte complet de la déclaration UE de conformité est disponible à l'adresse internet : www.diagral.fr.

Document non contractuel, soumis à modifications sans préavis.

 Traitement des appareils électriques et électroniques en fin de vie (Applicable dans les pays de l'Union Européenne et autres pays européens disposant d'un système de collecte). Ce symbole, apposé sur le produit ou sur son emballage, indique que ce produit ne doit pas être traité avec les déchets ménagers. Il doit être remis à un point de collecte approprié pour le recyclage des équipements électriques et électroniques. En vous assurant que ce produit est bien mis au rebut de manière appropriée, vous aiderez à prévenir les conséquences négatives pour l'environnement et la santé humaine. Pour toute information supplémentaire au sujet du recyclage de ce produit, vous pouvez vous adresser à votre municipalité, déchetterie ou au magasin où vous avez acheté le produit.

AVERTISSEMENTS

Suivez les précautions et instructions indiquées ci-dessous afin de garantir votre sécurité ainsi que celle de votre environnement et de prévenir votre appareil de tout dommage éventuel.



- **AVERTISSEMENT** : l'équipement doit être raccordé sur une installation électrique respectant la normalisation en vigueur dans le pays (NFC 15-100 en France). Elle doit être équipée de protections contre les surintensités, les surtensions, les défauts à la terre.
- **AVERTISSEMENT** : ne pas installer l'équipement près d'une source de chaleur ou près d'une source d'humidité.
- **ATTENTION** : la prise d'alimentation sert de dispositif de sectionnement. Elle doit être aisément accessible.

- **AVERTISSEMENT** : utiliser impérativement que l'alimentation ENG, modèle 3A055WTO5, qui est fournie avec la centrale.

- **AVERTISSEMENT** : l'utilisation d'une batterie Lithium Polymère comportant des risques importants de feux pouvant causer des dommages sérieux aux biens et aux personnes, l'utilisateur s'engage à en accepter les risques et responsabilité.

Le fabricant et le distributeur ne pouvant pas contrôler la bonne utilisation de la batterie (charge, décharge, stockage, etc.), ils ne pourront être tenus responsables des dégâts causés aux personnes et aux biens.



- **AVERTISSEMENT** : pour votre sécurité, il est impératif qu'avant toute intervention technique sur l'équipement celui-ci soit mis hors tension et non connecté au secteur.



Le système d'ancrage (cheville) doit être adapté au support sur lequel le produit est installé. Pour assurer la bonne fixation du produit, utilisez les vis fournies (si celles-ci sont fournies) ou des vis : - à tête cylindrique, - avec $\varnothing = 4$ mm (doit supporter 6 kg par vis).

Toute utilisation d'équipement n'ayant pas été prévu dans la notice est susceptible de présenter un danger.

Recommandations

Tout accès aux zones internes, au-delà des zones décrites dans la présente notice sont à proscrire et annulent la garantie et toute autre forme de prise en charge. En effet, ces manipulations peuvent être dommageables aux parties et/ou aux composants électroniques. Ces produits ont été définis afin de ne pas avoir à y accéder dans le cadre de la mise en œuvre et des opérations de maintenance du produit.

Bienvenue chez Diagral

Vous avez choisi l'alarme Diagral, nous vous remercions de votre confiance.

Nous espérons que votre alarme vous donnera longtemps satisfaction en protégeant votre famille et vos biens.

Sommaire

01. Installer votre alarme	5
02. Descriptif d'un système complet	6
03. Fonctionnement de mon alarme	8
03.01. La protection intrusion.....	8
03.02. La dissuasion progressive.....	9
03.03. La protection des personnes 24 h/24.....	10
03.04. La protection incendie 24 h/24.....	12
03.05. La protection technique 24 h/24	13
04. Utilisation de mon alarme.....	14
04.01. Je pars de chez moi	14
04.02. Je me protège quand je suis chez moi sans faire sonner les sirènes : la marche présence.....	15
04.03. Je me protège quand je suis chez moi en déclenchant les sirènes : la marche groupe 1.....	16
04.04. Je rentre chez moi.....	17
04.05. J'ai déclenché mon alarme par erreur, que dois-je faire ?	19
05. Que se passe-t-il en cas d'alarme ?	20
05.01. J'ai une intrusion ou une tentative de sabotage de mon alarme.....	20
05.02. Récapitulatif et signalisation des alarmes	21
06. Mon alarme m'informe d'une anomalie de fonctionnement	23
06.01. Une issue protégée par un détecteur est restée ouverte.....	23
06.02. Je dois changer les piles de mon alarme.....	23
06.03. Ma centrale d'alarme ne peut plus communiquer avec un ou plusieurs éléments.....	24
06.04. Un élément de mon alarme est mal installé.....	24
06.05. Récapitulatif et signalisation des anomalies	25
07. Je fais un essai réel de mon alarme	26
08. Je teste la transmission téléphonique via le module de transmission GSM (optionnel).	28
08.01. Tester un appel téléphonique vers les correspondants.....	28
08.02. Déroulement d'un appel téléphonique vocal vers un particulier	28
09. Je change les piles de mon alarme	29
09.01. Changer les piles de la centrale.....	29
09.02. Changer la batterie de la centrale.....	30
09.03. Changer les piles de la télécommande	31
09.04. Changer les piles du clavier de commande.....	32
09.05. Changer les piles du détecteur de mouvement.....	33
09.06. Changer les piles du détecteur d'ouverture	35
09.07. Changer les piles de la sirène extérieure	37
10. Que faire si ?	38
11. Paramétrages avancés	39
11.01. Modification du code de mon clavier	39
11.02. Programmation des badges	40
11.03. Personnalisation d'une touche de commande du clavier	41
11.04. Programmation d'une touche de la télécommande.....	42
11.05. Paramétrage de la sirène extérieure.....	43
11.06. Récapitulatif des paramètres de la centrale.....	44
12. Caractéristiques techniques	45

01 Installer le système d'alarme

01 Télécharger l'application e-ONE pour installer votre box

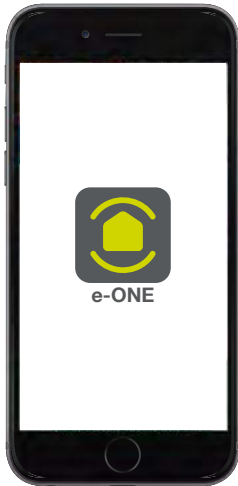

Rendez-vous sur diagral.fr/app

ou

Rechercher l'application "Diagral e-ONE"



ou

Scanner le QR code :



02 Laissez-vous guider par l'application e-ONE pour le paramétrage et l'installation des produits.

Afin de réaliser l'installation de façon optimale, munissez-vous :

- d'un tournevis plat,
- d'un tournevis cruciforme,
- d'un marteau,
- d'un niveau,
- d'une perceuse avec un foret de Ø 6 mm,
- des chevilles et vis fournies.

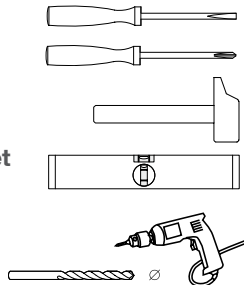

Prévoyez au minimum une demi-journée pour réaliser l'installation du système.

03 Faites un essai réel en vous reportant au chapitre "Je fais un essai réel de mon alarme".

04 Bénéficier de l'extension de garantie

Laissez vous guider par l'e-mail reçu à la fin de votre installation pour enregistrer vos produits et bénéficier de l'extension de garantie.



02 Descriptif d'un système complet

Centrale

Votre centrale vous permet de piloter l'ensemble des équipements de votre alarme. Elle est équipée d'une sirène intérieure



Module de transmission GSM avec carte SIM Diagrall

En cas de perte de connexion internet ou de coupure de courant, votre module de transmission prend le relais pour vous alerter en toutes circonstances.



Détecteur de mouvement

Les détecteurs DIAG20AVK ou DIAG21AVK sont utilisés pour la protection intérieure des pièces principales (salle à manger, chambre...). Le détecteur de mouvement spécial animaux domestiques DIAG21AVK distingue la présence d'un être humain de celle d'un animal domestique (chien, chat...).



Détecteur de mouvement à images

Lorsqu'il détecte un mouvement, votre détecteur déclenche l'alerte et capture une séquence d'images.



Caméra intérieure

Votre caméra vous permet de visualiser en direct ce qu'il se passe chez vous. Couplée à un détecteur, elle filme les images de l'intrusion pour effectuer une levée de doute.



Pilotez à distance

Un appareil électrique depuis une télécommande, l'application e-ONE ou un interrupteur



Détecteur technique

Différents capteurs (panne congélateur, inondation, hors gel...) assurent la protection domestique du système.

Télécommande

La télécommande permet de commander le système d'alarme et d'assurer la protection des personnes. Les 4 touches sont personnalisables afin d'adapter les commandes aux habitudes de l'utilisateur. En fonction de la position du curseur (position haute ou basse), la télécommande DIAG42ACK peut avoir jusqu'à 8 fonctions.



Pilotez à distance

Un automatisme de volets roulants ou un store électrique depuis une télécommande, l'application e-ONE ou un interrupteur



Détecteur d'ouverture

Votre détecteur d'ouverture protège vos issues sensibles (porte d'entrée, fenêtre...).



Détecteur de fumée

Les détecteurs de fumée assurent 24 h/24 et quel que soit l'état du système la protection incendie des locaux protégés. En cas d'incendie, ils déclenchent tous les moyens d'alarme.



Sirène extérieure avec flash

En cas d'intrusion, votre sirène extérieure permet de dissuader l'intrus, d'alerter votre voisinage et de localiser facilement le lieu de l'effraction grâce à son flash clignotant.



Caméra extérieure

Votre caméra vous permet de visualiser en direct ce qu'il se passe à l'extérieur de chez vous. Couplée à un détecteur, elle filme les images de l'intrusion pour effectuer une levée de doute.



Pilotez à distance

un éclairage extérieur, un appareil électrique, un arrosage extérieur depuis une télécommande, l'application e-ONE ou un interrupteur



Box alerte et pilotage

Votre box vous permet de piloter votre alarme à distance depuis votre application e-ONE et d'être alerté en temps réel.



Clavier de commande

Votre clavier vous permet de commander votre alarme depuis l'intérieur ou l'extérieur de votre domicile. Votre badge vous permet d'activer ou de désactiver en un geste votre alarme en le présentant simplement devant votre clavier.

(*) Ce clavier permet **via sa carte relais 2 sorties** intégrée de commander :

- > l'entrée manuelle d'un système d'automatisme de **portail filaire**,
- > une gâche ou une serrure électrique 12 V.

Détecteur extérieur

Destiné à détecter un intrus avant l'effraction, votre détecteur assure la surveillance extérieure de votre domicile (jardin, terrasse, balcon...).

(*) Ce détecteur permet la transmission d'une séquence vidéo via la box alerte et pilotage.

03 Fonctionnement de mon alarme

03.01 La protection intrusion

Votre alarme est activée

Dès qu'une intrusion est détectée, votre centrale déclenche :

- L'ensemble des sirènes pour une durée de 90 secondes. Si vous êtes équipé d'une sirène extérieure, celle-ci émet en plus un flash clignotant pendant 15 minutes.
- L'envoi d'une alerte sur votre application e-ONE.
- La prise de vidéo par les caméras.

01 L'intrus passe devant le détecteur de mouvement.



02 La centrale déclenche les sirènes pendant 90 secondes.

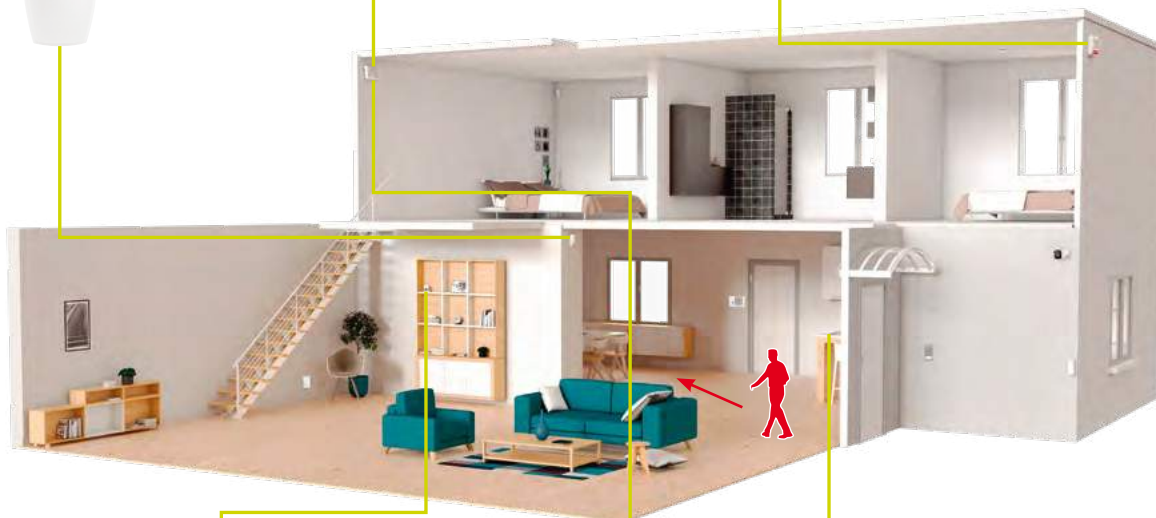

05 La caméra intérieure ou extérieure filme les images de l'intrusion pour effectuer une levée de doute.



04 Si le courant ou l'accès à internet est coupé, le module de transmission (optionnel) intégré à la centrale prend le relais de la box pour vous transmettre l'alerte.



03 La box connectée à internet envoie l'alerte sur votre smartphone via l'application e-ONE.



Le saviez-vous ?

- Même en cas de coupure de courant, votre alarme continue de fonctionner.
- Si vous n'êtes pas équipé d'un module de transmission et en cas de coupure de courant ou de perte de connexion internet vous ne recevrez plus d'alerte sur votre application.
- Les alarmes intrusion peuvent être confirmées si 2 détections interviennent successivement. L'envoi d'un message spécifique qui confirme qu'une intrusion sur plusieurs détecteurs est en cours sur l'habitation protégée.

03.02 La dissuasion progressive

La centrale peut gérer jusqu'à 4 niveaux d'alarme proportionnelle à la progression de l'intrus : plus il progresse et persiste dans son effraction, plus les réactions du système sont élevées.



 D'usine le niveau d'alarme est programmé sur intrusion pour tous les détecteurs. La programmation des autres niveaux d'alarme (avertissement, dissuasion ou préalarme) s'effectue directement sur le détecteur (se référer directement à la notice du détecteur extérieur). (*)

01



Avertissement
à l'approche
de l'habitation

02



Dissuasion
à l'approche
de l'habitation

03



Préalarme
dans la périphérie
de l'habitation



04



Intrusion
dans l'habitation

(*) Une exception cependant, le détecteur de mouvement extérieur à prise d'images est programmé sur préalarme. La programmation des autres niveaux d'alarme s'effectue via l'application e-ONE.

Dissuasion progressive

Événement	Centrale			Module de transmission	Box alerte et pilotage	Sirène extérieure	
	Réaction sonore	Mémoire d'alarme	Journal d'événements	Transmission	Transmission	Réaction sonore	Flash
Avertissement	Bip bip bip... 2 s	X	X			Bip bip bip... 2 s	5 s
Dissuasion	Bip bip bip... 5 s	X	X	X	X	Bip bip bip... 5 s	5 s
Préalarme	Sonnerie en puissance 15 s	X	X	X	X	Bip bip bip... 15 s	15 s
Intrusion	Sonnerie en puissance 90 s	X	X	X	X	Sonnerie en puissance 90 s	15 mn
Intrusion confirmée	Sonnerie en puissance 90 s	X	X	X	X	Sonnerie en puissance 90 s	15 mn

Protection INTRUSION

03.03 La protection des personnes 24 h/24

En cas de panique ou d'agression, vous pouvez déclencher l'alerte en composant une séquence spécifique sur le clavier de commande ou en appuyant sur une touche spécifique de la télécommande.



Le saviez-vous ?

Vous pouvez également programmer vos claviers de commande pour déclencher immédiatement l'alerte ou l'alerte silencieuse en appuyant sur une seule touche (cf. chapitre paramétrages avancés).

Déclencher une alerte

La commande d'alerte :

- déclenche les sirènes en puissance, comme pour une intrusion,
- envoie une notification à tous les utilisateurs de votre alarme qui ont l'application e-ONE.

Vous pouvez déclencher une alerte :

- depuis l'application e-ONE



- depuis le clavier de commande en tapant la séquence suivante :



- depuis la télécommande

Appuyez plus de 2 s sur la touche de votre télécommande

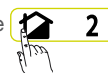

Déclencher une alerte silencieuse

La commande d'alerte silencieuse envoie une alerte à tous les utilisateurs de votre alarme qui ont l'application e-ONE.

Pour déclencher l'alerte silencieuse, tapez la séquence suivante :

- depuis le clavier de commande :



- depuis la télécommande

Appuyez plus de 2 s sur la touche de votre télécommande



Les sirènes ne sont pas déclenchées.



Le saviez-vous ?

L'appui sur la touche spécifique du clavier ou de la télécommande nécessite une programmation au préalable de la touche (cf. chapitre Paramétrages avancés).

Arrêter l'alarme sous la contrainte

Cette fonction vous permet de donner l'alerte discrètement lorsque vous êtes forcé d'arrêter votre alarme sous la menace d'un agresseur. Elle est accessible uniquement à partir du clavier de commande.

L'alarme se comporte de la même façon que lors d'un arrêt mais envoie un message d'alerte spécifique.

Pour arrêter votre alarme sous la contrainte, tapez la séquence suivante sur le clavier de commande :



Événement	Centrale			Module de transmission	Box alerte et pilotage	Sirène extérieure	
	Réaction sonore	Mémoire d'alarme	Journal d'événements	Transmission	Transmission	Réaction sonore	Flash
Protection des PERSONNES	Alerte	X	X	X	X	sonnerie en puissance 90 s	15 mn
	Alerte silencieuse	-	X	X	X	-	-
	Arrêt sous contrainte	Acquit sonore + message vocal "bip, bip, arrêt"	X	X	envoi d'un message spécifique	X	-



Le saviez-vous ?

Si vous n'êtes pas équipé d'un module de transmission et en cas de coupure de courant ou de perte de connexion internet les utilisateurs de votre alarme ne pourront être alertés.

03.04 La protection incendie 24 h/24

01 Le détecteur de fumée détecte un début d'incendie.



02 La centrale et la sirène se déclenchent immédiatement pendant 5 min avec une modulation spécifique incendie.



5 min sonnerie spécifique incendie



5 min en sonnerie spécifique incendie



5 min

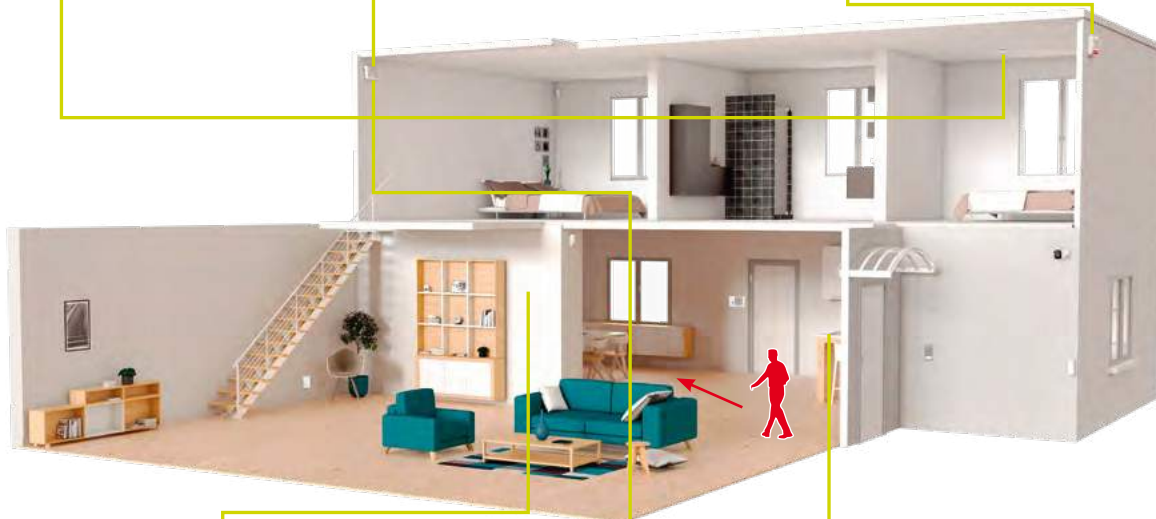

05 La caméra intérieure ou extérieure filme les images pour effectuer une levée de doute.



GSM



04 Si le courant ou l'accès à internet est coupé, le module de transmission (optionnel) intégré à la centrale prend le relais de la box pour vous transmettre l'alerte.



03 La box connectée à internet envoie l'alerte sur votre smartphone via l'application e-ONE.

Événement	Centrale			Module de transmission	Box alerte et pilotage	Sirène extérieure	
	Réaction sonore	Mémoire d'alarme	Journal d'événements	Transmission	Transmission	Réaction sonore	Flash
Protection INCENDIE Alarme incendie	Sonnerie spécifique INCENDIE 5 mn	X	X	X	X	Sonnerie spécifique INCENDIE 5 mn	5 mn

03.05 La protection technique 24 h/24

Différents capteurs (panne congélateur, inondation, hors gel...) assurent la protection technique du système. Ils déclenchent une signalisation en local sur la centrale pendant 3 min suivie d'une transmission avec un message spécifique.

01 Détecteur technique associé à l'émetteur universel DIAG80ADX



02



"Bip, bip, bip, bip, alarme technique détecteur n°"



Les sirènes ne sont pas déclenchées.

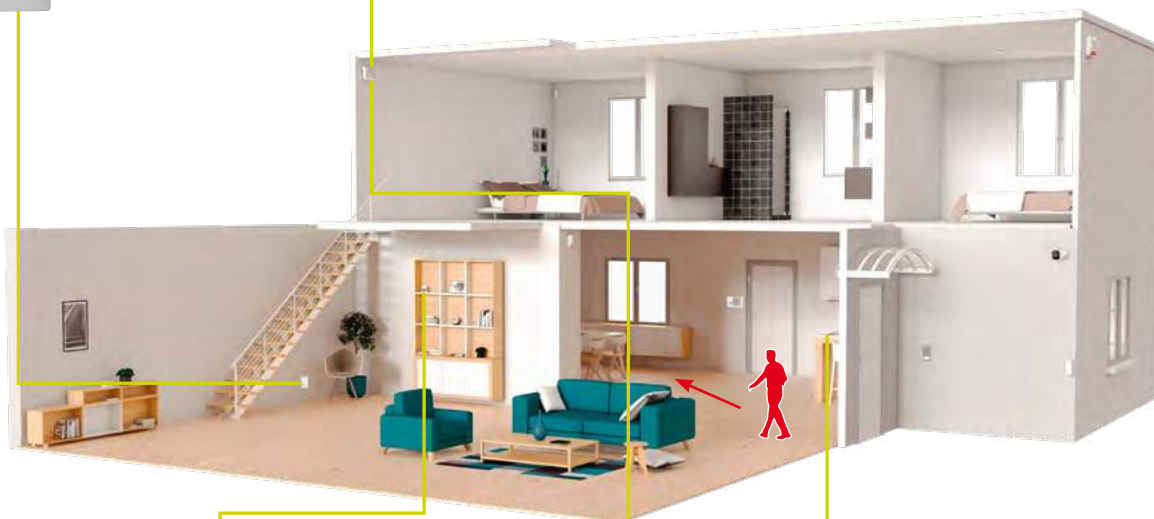

05 La caméra intérieure ou extérieure filme les images pour effectuer une levée de doute.



GSM



04 Si le courant ou l'accès à internet est coupé, le module de transmission (optionnel) intégré à la centrale prend le relais de la box pour vous transmettre l'alerte.



03 La box connectée à internet envoie l'alerte sur votre smartphone via l'application e-ONE.

Événement	Centrale			Module de transmission	Box alerte et pilotage	Sirène extérieure	
	Réaction sonore	Mémoire d'alarme	Journal d'événements	Transmission	Transmission	Réaction sonore	Flash
Protection DOMESTIQUE Alarme technique	Bip bip bip bip + message vocal "Alarme technique X"	X	X	message spécifique "technique" transmis	X	-	-

04 Utilisation de mon alarme

04.01 Je pars de chez moi

01 Je ferme les issues.



02 Je mets mon alarme en marche soit avec :

- l'application



- la télécommande



appuyer 1 seconde



- le code d'accès

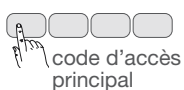

puis



code d'accès principal

"Bip, marche"

- le badge



puis au clignotement du voyant plaquer le badge sur zone de lecture



03 L'alarme confirme la prise en compte de l'ordre de mise en marche.

"Bip, marche"



04 L'alarme n'est pas activée immédiatement : vous disposez de 90 secondes pour sortir tranquillement de l'habitation.

90 secondes



05 ... 90 secondes plus tard, fin de la temporisation de sortie. L'alarme confirme la protection totale de votre habitation.

"Bip, marche"



Mon alarme est active

Événement	Centrale			Module de transmission	Box alerte et pilotage	Sirène extérieure	
	Réaction sonore	Mémoire d'alarme	Journal d'événements	Transmission	Transmission	Réaction sonore	Flash
Protection INTRUSION Marche	Sonnerie en puissance 90 s	X	X	X	X	Sonnerie en puissance 90 s	15 mn

04.02 Je me protège quand je suis chez moi sans faire sonner les sirènes : la marche présence

01 Je mets mon alarme en marche présence soit avec :

- l'application



- le code d'accès



- le badge



Le saviez-vous ?

L'activation de la marche présence par la touche nécessite la programmation au préalable de cette touche (cf. paramétrages avancés en fin de notice).

02 L'alarme confirme la prise en compte de l'ordre de marche présence.

"Bip, marche présence"



03 L'alarme est activée immédiatement.



Mon alarme est active en marche présence

Événement	Centrale			Module de transmission	Box alerte et pilotage	Sirène extérieure	
	Réaction sonore	Mémoire d'alarme	Journal d'événements	Transmission	Transmission	Réaction sonore	Flash
Protection INTRUSION Marche présence	Bip bip bip bip + message vocal "Intrusion Détecteur X"	-	-	-	-	-	-

04.03 Je me protège quand je suis chez moi en déclenchant les sirènes : la marche groupe 1

01 Je mets mon alarme en marche groupe 1 soit avec :

- l'application



- le code d'accès



- le badge



02 L'alarme confirme la prise en compte de l'ordre de marche groupe 1.

"Bip, marche groupe 1"



03 L'alarme n'est pas activée immédiatement : vous disposez de 90 secondes pour sortir des zones protégées.

90 secondes



04 ... 90 secondes plus tard, fin de la temporisation de sortie. L'alarme confirme la protection totale de votre habitation.

"Bip, marche groupe 1"



Mon alarme est active en marche groupe 1

Événement	Centrale			Module de transmission	Box alerte et pilotage	Sirène extérieure	
	Réaction sonore	Mémoire d'alarme	Journal d'événements	Transmission	Transmission	Réaction sonore	Flash
Protection INTRUSION Marche groupe 1	Sonnerie en puissance 90 s	X	X	X	X	Sonnerie en puissance 90 s	15 mn

04.04 Je rentre chez moi

Cas n° 1 : je mets à l'arrêt mon alarme depuis l'extérieur

01 Depuis l'extérieur, je mets mon alarme à l'arrêt soit avec :

- l'application



- la télécommande



appuyer 1 seconde



- le code d'accès



puis



- le badge



puis au clignotement du voyant
plaquer le badge sur zone de lecture



02 L'alarme confirme la mise à l'arrêt.

"Bip, arrêt"



Mon alarme est inactive

Cas n° 2 : je mets à l'arrêt mon alarme depuis l'intérieur

01 Je rentre chez moi.



02 Je sollicite une issue protégée par un détecteur d'ouverture ou je passe devant un détecteur de mouvement à déclenchement temporisé :



"Bip, protection active"



"Bip, bip, bip, bip"

03 Je dispose d'un délai de 20 secondes pour arrêter l'alarme avant le déclenchement des sirènes soit avec :

- l'application



- la télécommande



appuyer 1 seconde



- le code d'accès



puis



"Bip, arrêt"

- le badge



puis au clignotement du voyant plaquer le badge sur zone de lecture



04 L'alarme confirme la prise en compte de l'ordre de mise à l'arrêt.

"Bip, arrêt"



Mon alarme est inactive



Le saviez-vous ?

Le temporisation d'entrée est appliquée aux détecteurs d'ouverture ou de mouvement. Elle dure 20 secondes par défaut mais vous pouvez la personnaliser (cf. chapitre paramétrages avancés).

04.05 J'ai déclenché mon alarme par erreur, que dois-je faire ?

01 La centrale et la sirène extérieure se déclenchent.



02 Les utilisateurs de votre alarme équipés de l'application e-ONE sont prévenus.

03 J'arrête les sirènes soit avec :

- la télécommande



maintenir appuyer jusqu'à l'arrêt



- le code d'accès



code d'accès principal

puis

- le badge



puis au clignotement du voyant plaquer le badge sur zone de lecture



04 Les sirènes s'arrêtent.



Le saviez-vous ?

En cas d'intrusion, votre système d'alarme se déclenche pendant 90 s (usine) et s'arrête automatiquement. Il reste néanmoins actif, c'est-à-dire qu'en cas de nouvelle détection, le système se déclenchera de nouveau 90 s.

05 Que se passe-t-il en cas d'alarme ?

05.01 J'ai une intrusion ou une tentative de sabotage de mon alarme

Une intrusion est repérée par le système d'alarme

OU

Une tentative de sabotage du système d'alarme a lieu

- Les sirènes se déclenchent en puissance pendant 90 secondes.
(si je suis équipé d'une sirène extérieure cette dernière émet un flash pendant 15 minutes)

Si je surveille moi-même mon habitation

- Les contacts renseignés sur l'application e-ONE sont prévenus.
- C'est à moi de vérifier si l'alarme est réelle (en regardant les images, en appelant des voisins ou d'autres habitants de mon foyer).
- Tant que je n'aurai pas mis mon système à l'arrêt, cette dernière restera active pour tous les utilisateurs de mon alarme.

Si je suis télésurveillé (avec le module de transmission GSM)

- L'opérateur de télésurveillance reçoit l'alerte.
- L'opérateur de télésurveillance accède aux images prises pendant l'alerte.

L'opérateur appelle les forces de l'ordre et suit leur intervention
Il essaye de joindre une liste de personnes préalablement établie

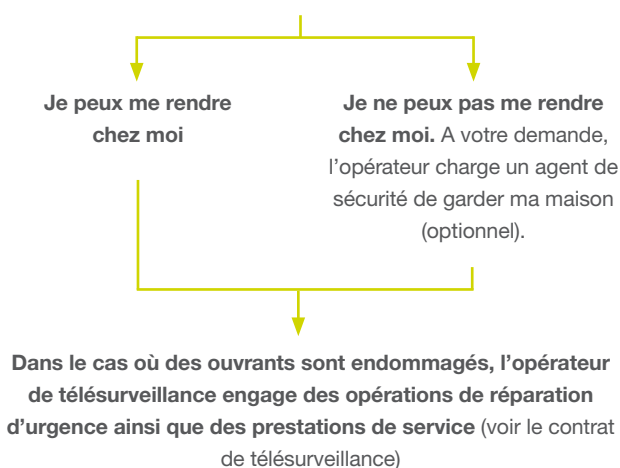

Les images ne montrent pas d'effraction évidente :
L'opérateur appelle une liste de personnes préalablement établie

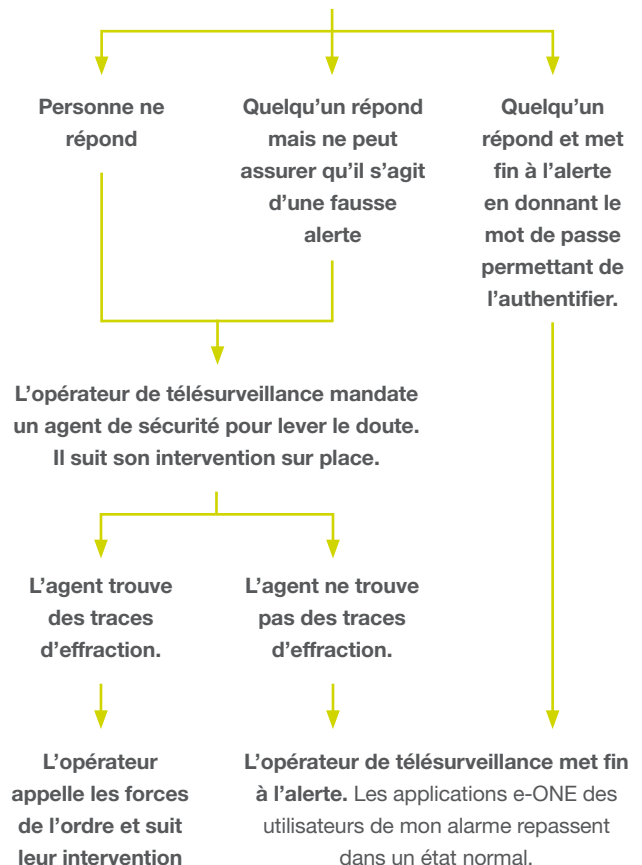

05.02 Récapitulatif et signalisation des alarmes

Le système d'alarme basé autour de la centrale sirène permet d'assurer :

- la protection intrusion par des détecteurs d'intrusion,
- la protection des personnes 24 h/24 par un appareil de commande,
- la protection incendie 24 h/24 par des détecteurs de fumée,
- la protection domestique par des capteurs techniques (sonde coupure secteur, congélateur, inondation, etc.).

Réaction du système en configuration usine

Événement	Centrale			Module de transmission	Box alerte et pilotage	Sirène extérieure	
	Réaction sonore	Mémoire d'alarme	Journal d'événements	Transmission	Transmission	Réaction sonore	Flash
Avertissement	Bip bip bip... 2 s	X	X	-	-	Bip bip bip... 2 s	5 s
Dissuasion	Bip bip bip... 5 s	X	X	-	-	Bip bip bip... 5 s	5 s
Préalarme	Sonnerie en puissance 15 s	X	X	-	-	Bip bip bip... 15 s	15 s
Intrusion	Sonnerie en puissance 90 s	X	X	X	X	Sonnerie en puissance 90 s	15 mn
Intrusion confirmée	Sonnerie en puissance 90 s	X	X	X	X	Sonnerie en puissance 90 s	15 mn
Avertissement protection active	Acquit sonore + message vocal "Protection active"	-	-	-	-	-	-
Marche présence	Bip bip bip bip + message vocal "Intrusion Détecteur X"	-	-	-	-	-	-
Alerte	Sonnerie en puissance 90 s	X	X	X	X	sonnerie en puissance 90 s	15 mn
Alerte silencieuse	-	X	X	X	X	-	-
Arrêt sous contrainte	Acquit sonore + message vocal "bip, bip, arrêt"	X	X	X	X	-	-
Alarme incendie	Sonnerie spécifique INCENDIE 5 mn	X	X	X	X	Sonnerie spécifique INCENDIE 5 mn	5 mn
Alarme technique	Bip bip bip bip + message vocal "Alarme technique X"	X	X	X	X	-	-

Protection d'intrusion

Message vocal de la centrale 	Evénements
"Bip, date, heure, intrusion détecteur n°, groupe n°"	Intrusion dans une pièce protégée par un détecteur d'ouverture ou un détecteur de mouvement

Protection des personnes 24 h/24

Message vocal de la centrale 	Evénements
"Bip, date, heure, alerte commande n°"	Déclenchement d'une alerte par le clavier ou une touche spécifique de la télécommande

Protection contre le sabotage de l'alarme 24 h/24

Message vocal de la centrale 	Evénements
"Bip, date, heure, autoprotection commande n°"	Tentative d'ouverture ou d'arrachement d'un clavier
"Bip, date, heure, autoprotection centrale"	Tentative d'arrachement de la centrale
"Bip, date, heure, autoprotection détecteur n°, groupe n°"	Tentative d'ouverture ou d'arrachement d'un détecteur
"Bip, date, heure, autoprotection sirène"	Tentative d'arrachement de la sirène extérieure
"Bip, date, heure, autoprotection radio"	Détection d'un brouillage radio

06 Mon alarme m'informe d'une anomalie de fonctionnement

L'application m'informe qu'un événement empêche le fonctionnement correct de mon système d'alarme.

06.01 Une issue protégée par un détecteur est restée ouverte

Vous venez d'activer votre alarme et un message d'anomalie apparaît sur votre application : une porte ou une fenêtre protégée par un détecteur d'ouverture est ouverte.

Pour mettre fin à l'anomalie, fermer la porte ou la fenêtre concernée et remettre en marche votre alarme.

L'alarme m'annonce qu'une ou plusieurs issues sont ouvertes : la centrale parle et une notification est envoyée uniquement sur votre application e-ONE.



"Bip, issue 2 fenêtre cuisine ouverte"



06.02 Je dois changer les piles de mon alarme

Vous êtes prévenu sur votre application que les piles d'un détecteur, d'une sirène, d'un clavier, d'un détecteur de fumée ou de la centrale doivent être changées.

Lors de la mise en marche de l'alarme, la centrale annonce une anomalie de tension.



"Bip, marche anomalie tension détecteur 1"



Le saviez-vous ?

- Dès l'apparition d'un défaut de piles, ma centrale d'alarme émet un message "anomalie tension" lors de l'activation et la désactivation du système d'alarme. Ce message disparaît une fois que les piles ont été changées.
- Rendez-vous au chapitre "Je change les piles de mon alarme" qui décrit la procédure à suivre pour ne pas faire sonner les sirènes pendant le changement

06.03 Ma centrale d'alarme ne peut plus communiquer avec un ou plusieurs éléments

Une perte de liaison radio empêche la communication entre la centrale et un ou plusieurs éléments. Cela peut être dû à une configuration d'installation (atténuation due à un des murs épais, distance trop grande...).

Vous êtes prévenu sur votre application et votre centrale signale un message d'alerte "anomalie radio". Dès que la communication est rétablie entre la centrale et les différents éléments l'anomalie est automatiquement effacée.

L'alarme annonce qu'une anomalie radio est présente sur un ou plusieurs produits : une notification est envoyée sur votre application e-ONE.



"Bip anomalie radio détecteur n°, groupe n°"



06.04 Un élément de mon alarme est mal installé

Le boîtier d'un produit est mal fermé ou mal fixé au mur.

L'information est donnée par le système :

- je reçois une notification sur mon smartphone via l'application e-ONE,
- les utilisateurs indiqués dans l'application e-ONE sont prévenus,
- ma centrale émet un message d'alerte "anomalie autoprotection".

01 L'alarme m'annonce qu'une autoprotection est présente sur un ou plusieurs produits.



"Bip anomalie autoprotection détecteur, centrale ou sirène"



02 L'alarme ne s'est pas mise en marche. Vous devez passer votre alarme en mode installation en composant sur le clavier de la centrale :

Mon alarme n'est pas active

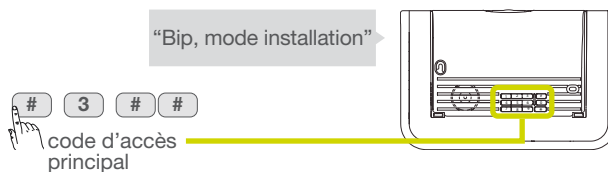

03 Vous devez corriger impérativement l'anomalie en agissant directement sur le produit concerné.

04 Repassez ensuite l'alarme en mode utilisation en composant sur le clavier de la centrale ou le clavier de commande :



06.05 Récapitulatif et signalisation des anomalies

La centrale surveille 24 h/24 l'état de tous les produits de l'alarme (sauf les télécommandes) et signale les anomalies liées à :

- l'état des piles,
- l'autoprotection,
- la liaison radio.

La centrale signale les anomalies :

- lors de l'activation et la désactivation de votre alarme,
- en composant sur le clavier :



Anomalie état des piles

Message vocal de la centrale 	Evénements
"Bip anomalie tension centrale"	Piles usagées de la centrale
"Bip anomalie tension détecteur n°"	Piles usagées d'un détecteur
"Bip anomalie tension commande n°"	Piles usagées d'un clavier
"Bip anomalie tension sirène n°"	Piles usagées de la sirène extérieure

Anomalies d'autoprotection d'un produit

Message vocal de la centrale 	Evénements
"Bip anomalie autoprotection centrale"	Défaut de fixation de la centrale, vérifier la présence de la rondelle d'autoprotection ou autres causes
"Bip anomalie autoprotection détecteur n°, groupe n°"	Défaut de fixation ou fermeture d'un détecteur
"Bip anomalie autoprotection commande n°"	Défaut de fixation d'un clavier de commande
"Bip anomalie autoprotection sirène n°"	Défaut de fixation de la sirène extérieure

Anomalies de liaison radio d'un produit

Message vocal de la centrale 	Evénements
"Bip anomalie liaison radio détecteur n°, groupe n°"	Perte de liaison radio entre un détecteur et la centrale
"Bip anomalie liaison radio commande n°"	Perte de liaison radio entre un clavier de commande et la centrale
"Bip anomalie liaison radio sirène n°"	Perte de liaison radio entre la sirène extérieure et la centrale

07 Je fais un essai réel de mon alarme



- Vous allez maintenant procéder à un essai réel de votre alarme. Cet essai provoque le déclenchement des sirènes.
- Nous vous recommandons de prévenir au préalable vos voisins et de ne pas laisser sonner les sirènes trop longtemps.
- La puissance sonore de la sirène peut occasionner des troubles d'audition. Nous vous recommandons de prendre les précautions nécessaires lors des essais et de vous équiper d'un casque de protection auditive.



01 Je ferme les issues.



02 Je mets mon alarme en marche soit avec :

- l'application



- la télécommande



appuyer 1 seconde



- le code d'accès



puis



- le badge



puis au clignotement du voyant plaquer le badge sur zone de lecture



03 L'alarme confirme la prise en compte de l'ordre de mise en marche.

"Bip, marche"



"bip, bip, bip..."



04 - Je sors des pièces protégées ①.

- J'attends sans personne à l'intérieur, la fin de la temporisation de sortie (90 secondes) ②.



Le saviez-vous ?

Il est impératif de ne pas rester à l'intérieur de l'habitation ou devant les détecteurs de mouvement pendant l'attente des 90 s.

05 ... 90 secondes plus tard, fin de la temporisation de sortie. L'alarme confirme la protection totale de mon habitation.

Mon alarme est active



06 J'entre dans une pièce :



- protégée par un détecteur d'ouverture ou de mouvement à déclenchement immédiat : la centrale et la sirène extérieure sonnent immédiatement pendant 90 secondes.



OU



- protégée par un détecteur d'ouverture ou de mouvement à déclenchement temporisé : l'alarme vous prévient par un message "protection active" puis sonne 20 secondes après.



07 Je sors de la maison mais je laisse sonner pendant au moins 30 secondes.



08 Je mets mon alarme à l'arrêt avec la télécommande, le clavier ou depuis mon smartphone.
L'alarme annonce :



09 Je vérifie la notification sur mon smartphone.



L'arrêt de l'alarme stoppe la transmission de l'alerte.

08 Je teste la transmission téléphonique via le module de transmission GSM (optionnel)

08.01 Tester un appel téléphonique vers les correspondants

La commande d'alerte silencieuse depuis le clavier permet de déclencher un appel vers les correspondants sans faire sonner les sirènes.

Pour déclencher l'alerte silencieuse, tapez la séquence suivante sur le clavier de commande :



Les sirènes ne sont pas déclenchées.

[] [] [] [] # 2 4 # #
code d'accès principal

OU
appuyez plus de 2 s sur la touche 2 de votre télécommande

OU
[] [] [] [] # 2 4 # #
code d'accès principal

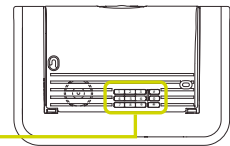

Le saviez-vous ?

L'appui sur la touche spécifique 2 de la télécommande nécessite une programmation préalable de la touche que vous trouverez dans le chapitre "paramétrage avancé" en fin de notice.

08.02 Déroulement d'un appel téléphonique vocal vers un correspondant

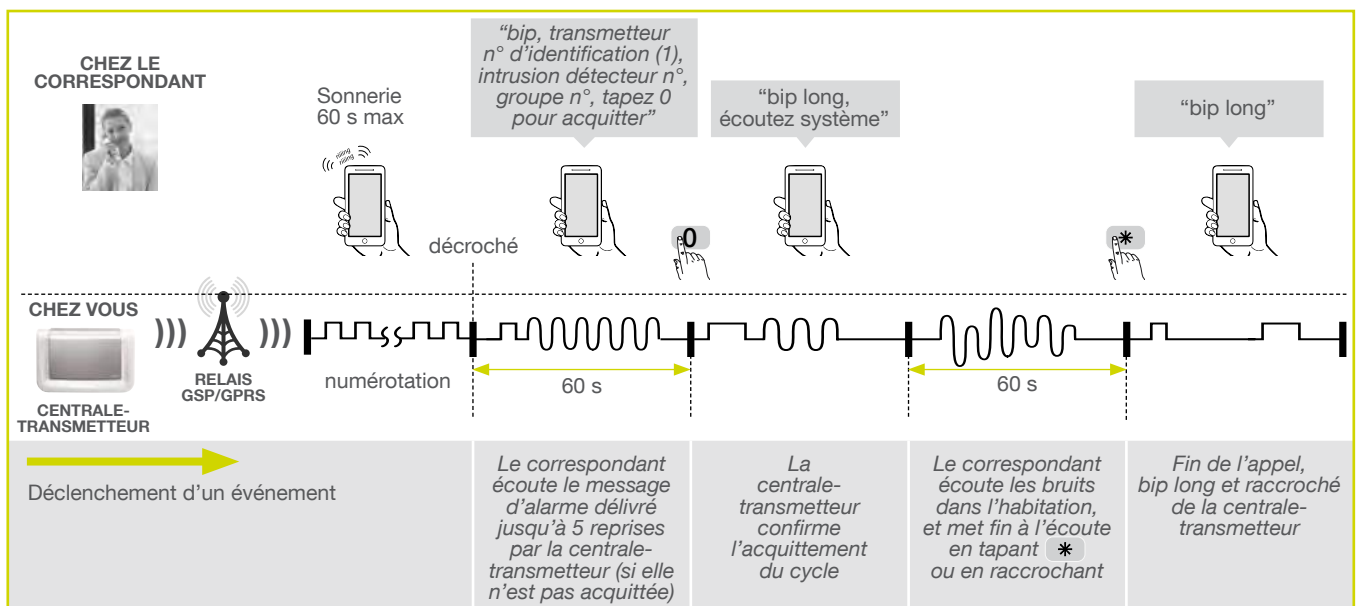

09 Je change les piles de mon alarme



Il est impératif de remplacer les piles par des piles alcalines de même type. Vous êtes priés de jeter les piles usagées dans des poubelles prévues à cet effet.



Attention aux risques de brûlure et aux risques chimiques lorsque vous changez la batterie ou la pile. Ne manipulez pas la batterie ou la pile sans protection si vous voyez une fuite d'électrolyte ou si de la chaleur se dégage.

09.01 Changer les piles de la centrale

Dès l'apparition du défaut, la centrale énonce "anomalie tension centrale" après une commande.

- 01** Enlever le capot de la centrale pour accéder au clavier de paramétrage.

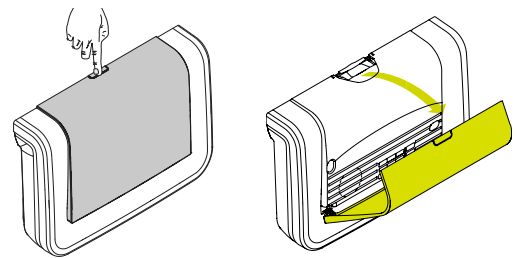

- 02** Mettre l'alarme en mode installation en composant sur le clavier de la centrale :

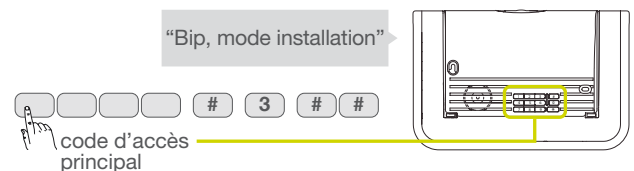

- 03** Dévisser la centrale du mur.

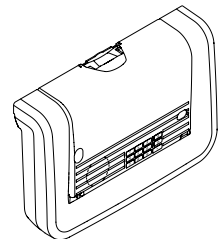

- 04** - Ôter les 3 piles 1,5 V.
- Attendre 2 minutes avant de connecter les nouvelles piles.
- Remplacer les piles en respectant la polarité.
- Fixer la centrale

2
minutes

3 piles 1,5 V
(type LR20)

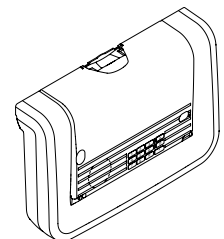
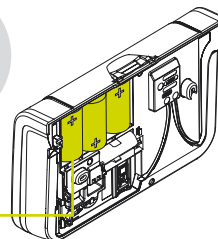

- 05** Mettre l'alarme en mode utilisation en composant sur le clavier de la centrale :



- 06** Remettre le capot.

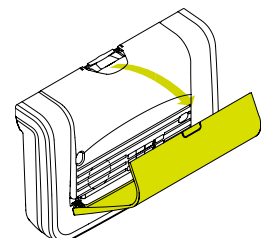

09.02 Changer la batterie de la centrale

Dès l'apparition d'un défaut, la centrale énonce "anomalie tension batterie centrale" après une commande.

- 01** Enlever le capot de la centrale pour accéder au clavier de paramétrage.

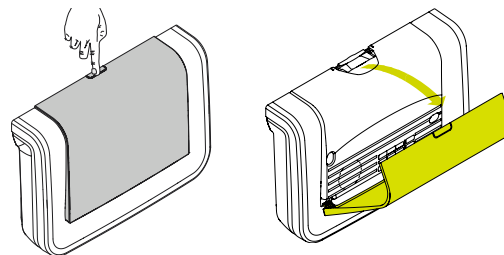

- 02** Mettre l'alarme en mode installation en composant sur le clavier de la centrale :



- 03** Dévisser la centrale du mur.

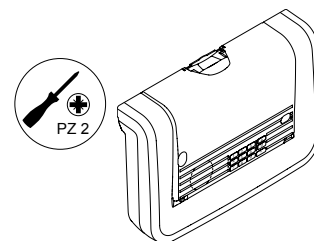

- 04**
- Retirer dans l'ordre les 3 piles 1,5 V puis la batterie rechargeable.
 - Attendre 2 min.
 - Mettre en place la nouvelle batterie rechargeable.
 - Repositionner les 3 autres piles.
 - Fixer la centrale.

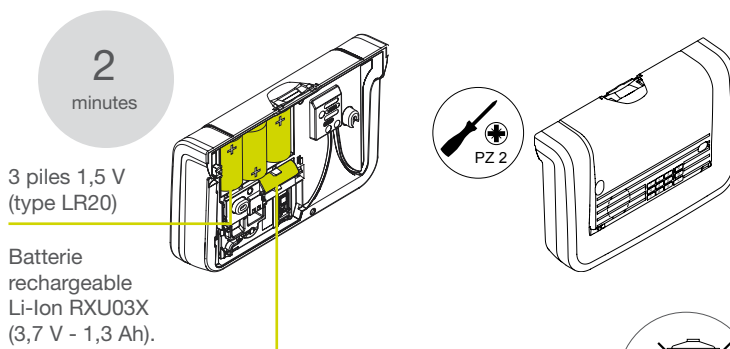

Déposer la batterie rechargeable usagée dans les lieux prévus pour le recyclage.

Li

- 05** Mettre l'alarme en mode utilisation en composant sur le clavier de la centrale :



- 06** Remettre le capot.

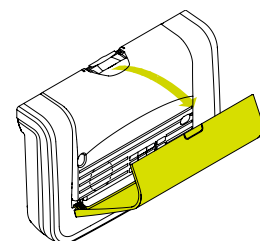

09.03 Changer les piles de la télécommande

Si le voyant rouge s'éclaire faiblement ou pas du tout lors d'un appui sur une touche, changer les piles de la télécommande par des piles du même type (2 piles lithium bouton type CR2016).



- Ce produit contient une pile bouton. En cas d'ingestion, la pile bouton peut causer des brûlures internes sévères en moins de deux heures qui peuvent être mortelles. Lors de la mise en place de la pile ou de son remplacement, il est impératif de mettre en place la vis prévue afin d'éviter tout accès à la pile sans outil.
- Risque d'incendie ou d'explosion si la pile est remplacée par un type de pile incorrect.

- 01** Enlever la dragonne si celle-ci est présente et ôter la vis de fermeture à l'aide d'un tournevis cruciforme.

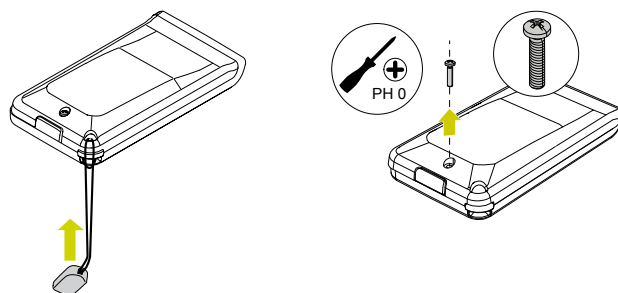

- 02** Ouvrir le boîtier en actionnant l'ergot de verrouillage situé à l'extrémité de la télécommande.

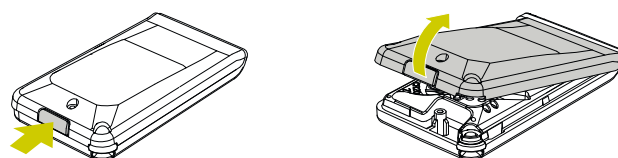

- 03** - Introduire un tournevis dans l'encoche.
- Pousser les piles.

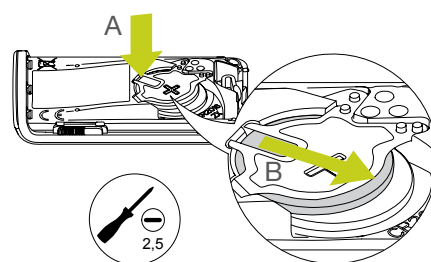

- 04** Retirer les piles du boîtier.



La programmation est conservée lors du changement des piles de la télécommande.

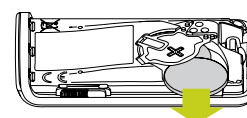

- 05** Remplacer les piles usagées par des nouvelles en respectant la polarité.

- 06** Faire un essai en appuyant sur la touche  OFF et vérifier la réaction vocale de la centrale.

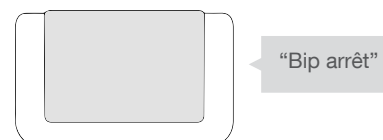

- 07** Refermer le boîtier puis serrer la vis et remettre si nécessaire la dragonne.

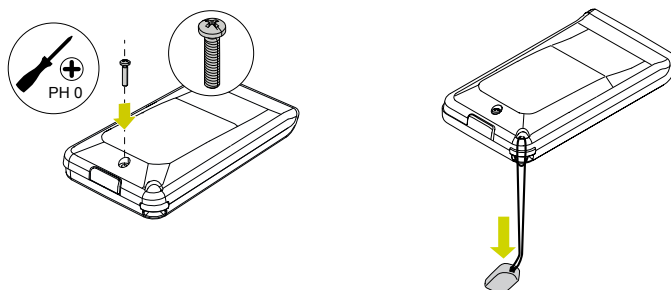

09.04 Changer les piles du clavier de commande

La centrale signale le défaut d'alimentation du clavier de commande par un message vocal : "Anomalie tension commande X". Si le voyant rouge et le rétroéclairage ne s'allument plus lors de l'appui sur une touche ou que le niveau sonore du clavier est faible, changer les piles du clavier.



Les paramètres du clavier sont sauvegardés lors du changement de l'alimentation.

- 01** Mettre le clavier en mode installation en composant sur le clavier :

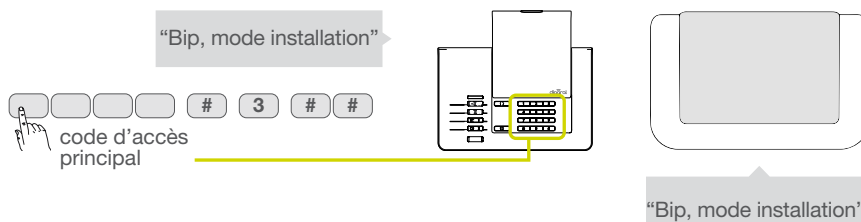

- 02** - Faire coulisser le couvercle vers le haut ① et appuyer sur l'encoche ② pour le déclipser ③.
- Dévisser les 2 vis cruciformes ④.

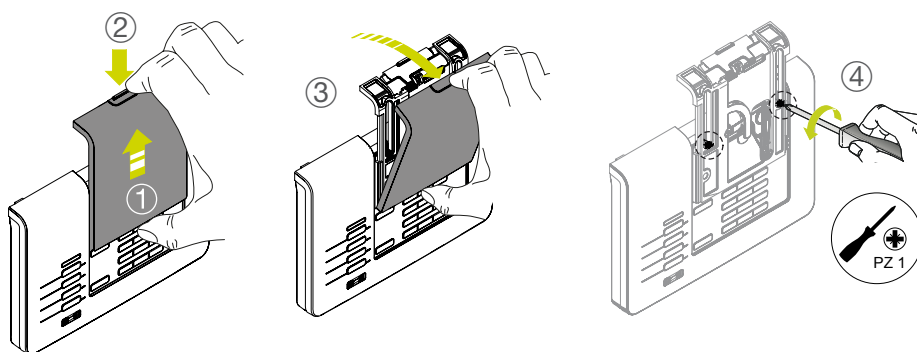

- 03** - Appuyer vers le bas avec un tournevis plat sur les encoches ⑤.
- Ôter le clavier de son support ⑥.
- Retirer les piles défectueuses.

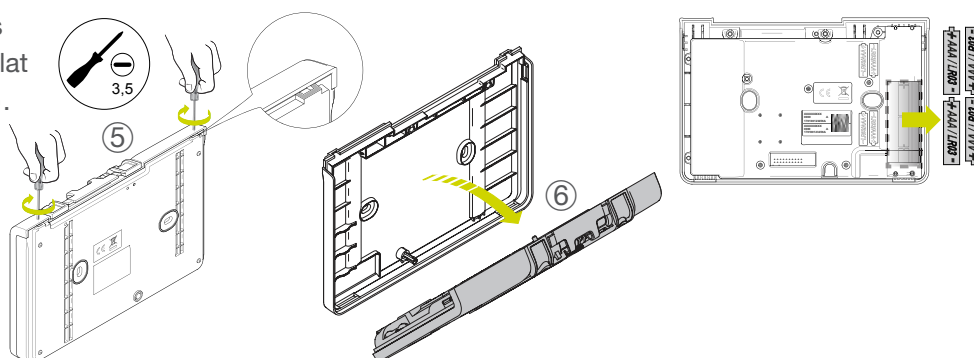

- 04** Avant de reconnecter les nouvelles piles, appuyer sur une touche du clavier pour effacer le défaut d'alimentation.

- 05** Remplacer les piles en respectant la polarité.

- 06** Replacer le clavier sur son socle comme indiqué à l'étape 03.

- 07** Mettre le clavier en mode utilisation en composant sur le clavier :



09.05 Changer les piles du détecteur de mouvement



Dès l'apparition d'un défaut, la centrale énonce "anomalie tension détecteur x" après une commande. Il faut procéder au changement des piles défectueuses, en suivant les étapes décrites ci-dessous.

- 01** Pour identifier précisément le détecteur, appuyer sur son bouton test :
- si le voyant s'allume, les piles sont bonnes,
 - si le voyant reste éteint, les piles sont défectueuses.

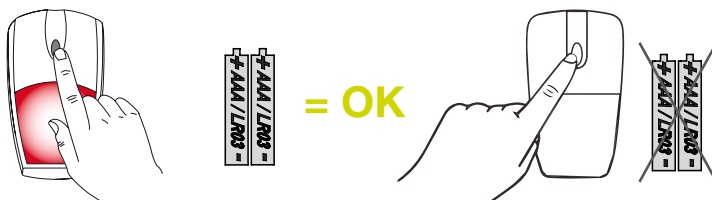

- 02** Enlever le capot de la centrale pour accéder au clavier de paramétrage.

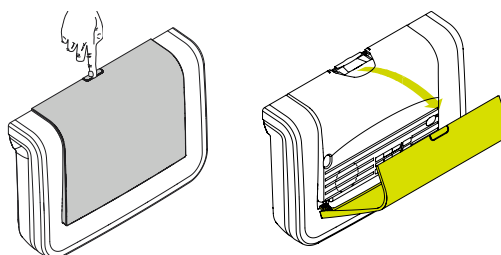

- 03** Mettre l'alarme en mode installation en composant sur le clavier de la centrale :

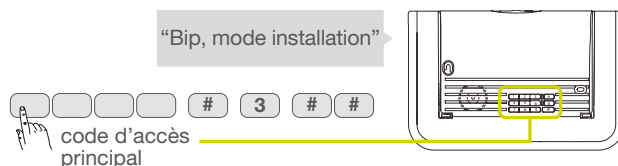

- 04** Ouvrir le détecteur en desserrant la vis.

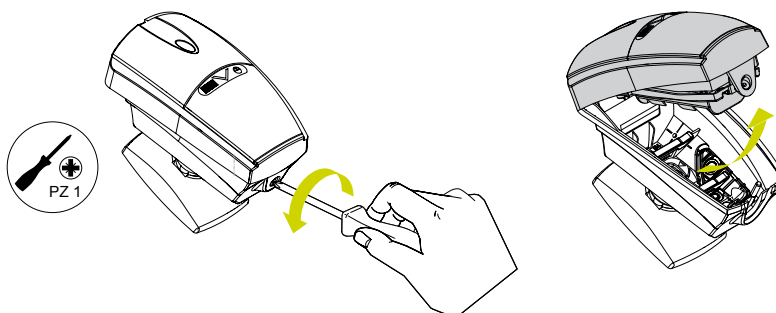

- 05** Retirer les piles défectueuses et attendre 2 min.

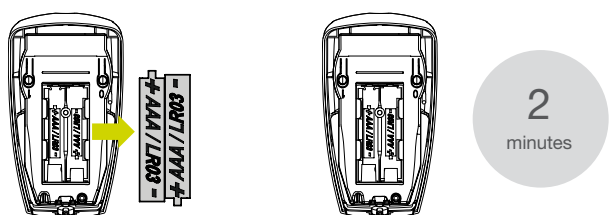

06 Insérer les nouvelles piles puis fermer le détecteur sur son socle.

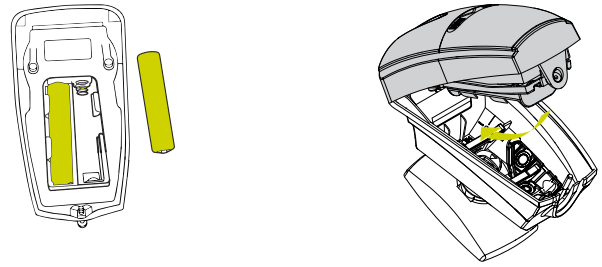

07 Serrer la vis de fermeture.

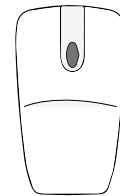
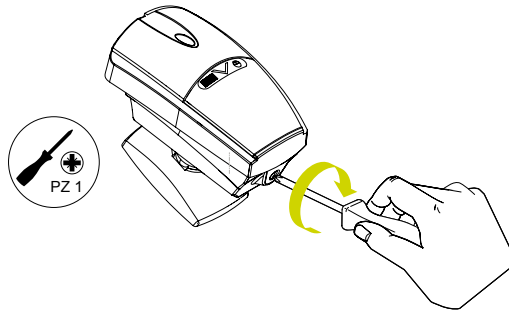

90
secondes

Attendre 90 s et la stabilisation de la lentille de détection

08 Appuyer sur le bouton test du détecteur pendant au moins 5 secondes jusqu'à la réponse vocale de la centrale.

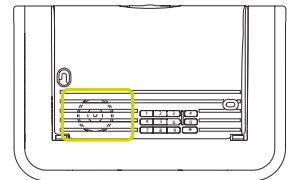
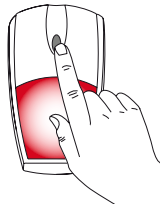

"Bip, test détecteur X, groupe Y, immédiat"

09 Se déplacer dans la pièce où se trouve le détecteur de mouvement. À chaque détection, la centrale énonce un message vocal. Ce test dure 90 secondes.



90
secondes

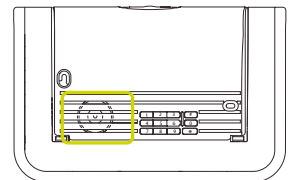

"Bip, intrusion détecteur X"

10 Mettre l'alarme en mode utilisation en composant sur le clavier de la centrale :



11 Remettre le capot.

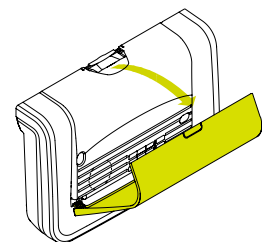

09.06 Changer les piles du détecteur d'ouverture



Dès l'apparition d'un défaut, la centrale énonce "anomalie tension détecteur x" après une commande. Il faut procéder au changement des piles défectueuses, en suivant les étapes décrites ci-dessous.

- 01** Pour identifier le détecteur en défaut, appuyer sur le bouton test du détecteur :
- si le voyant s'allume les piles sont bonnes,
 - si le voyant reste éteint les piles sont défectueuses.

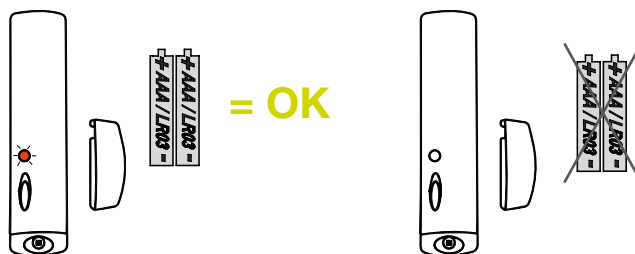

- 02** Enlever le capot de la centrale pour accéder au clavier de paramétrage.

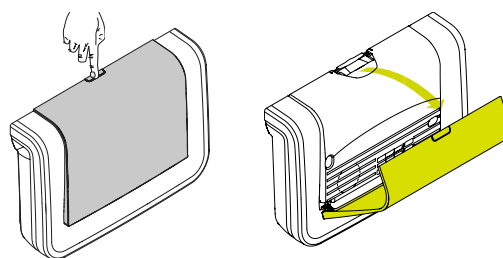

- 03** Mettre l'alarme en mode installation en composant sur le clavier de la centrale :

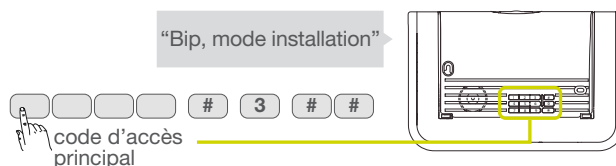

- 04** Ôter le cache vis et ouvrir le détecteur en desserrant la vis.

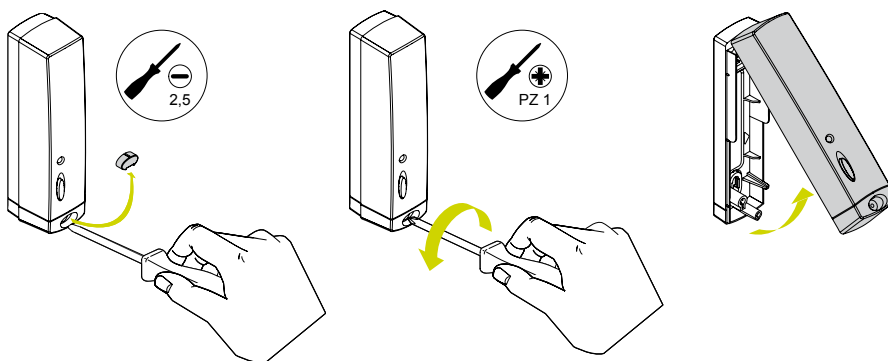

- 05** Retirer les piles défectueuses et attendre 2 min.

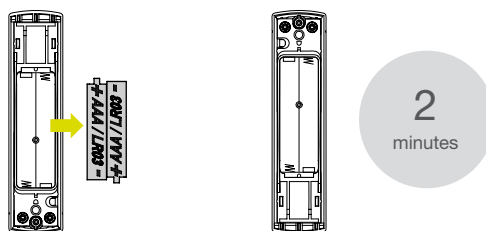

- 06** Insérer les nouvelles piles puis fermer le détecteur sur son socle.

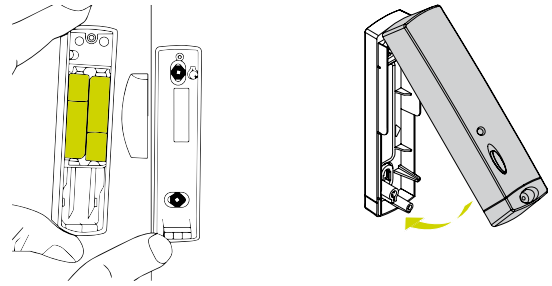

- 07** Serrer la vis de fermeture.

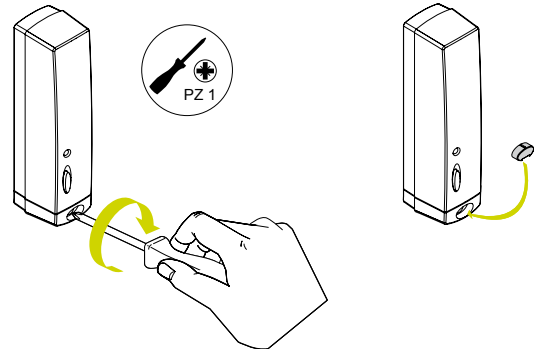

- 08** Appuyer sur le bouton test du détecteur pendant au moins 5 secondes jusqu'à la réponse vocale de la centrale.

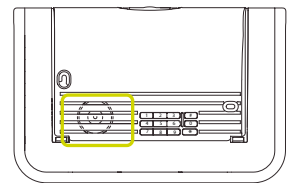
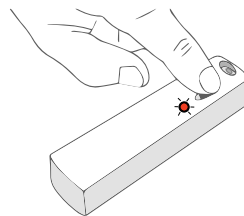

"Bip, test détecteur X, groupe Y, immédiat"

- 09** Ouvrir l'issue afin de vérifier la réaction de la centrale. Ce test dure 90 secondes.



90
secondes

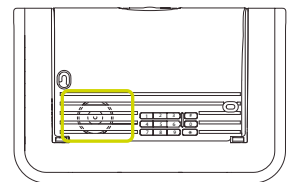

"Bip, intrusion détecteur X"

- 10** Mettre l'alarme en mode utilisation en composant sur le clavier de la centrale :



- 11** Remettre le capot.

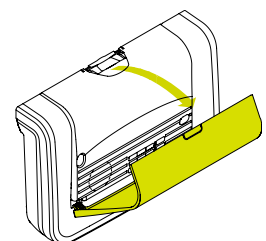

09.07 Changer les piles de la sirène extérieure

- 01** Passer la centrale en mode installation en composant la séquence suivante sur le clavier de la centrale :

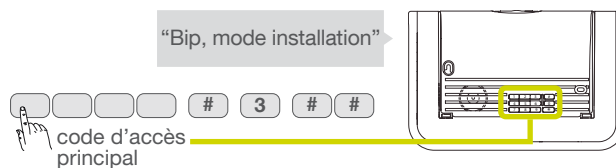

- 02** - Ôter le plastron et dévisser la sirène du mur.
- Ouvrir la trappe d'alimentation en dévissant la vis de fermeture.

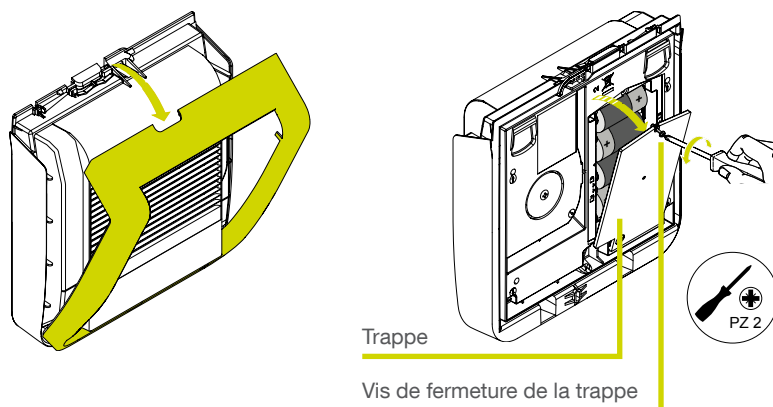

- 03** - Oter les 4 piles usagées.
- Attendre 2 minutes avant de remettre les piles neuves.
- Remplacer les 4 piles alcalines.
- Refermer la trappe en serrant la vis.

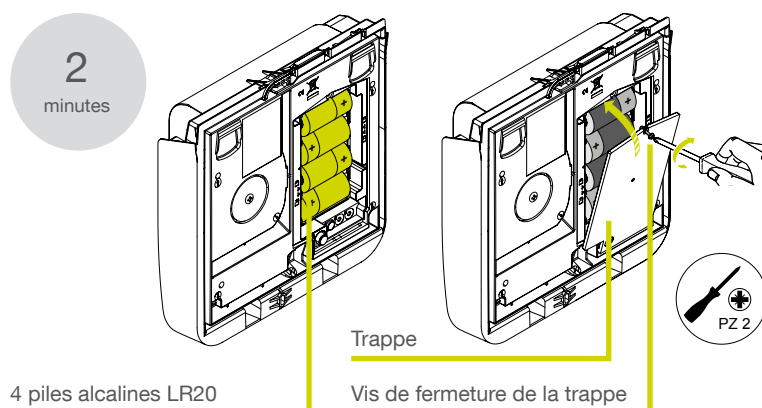

- 04** Positionner la sirène sur le mur et serrer les vis de fixation puis remettre le plastron.

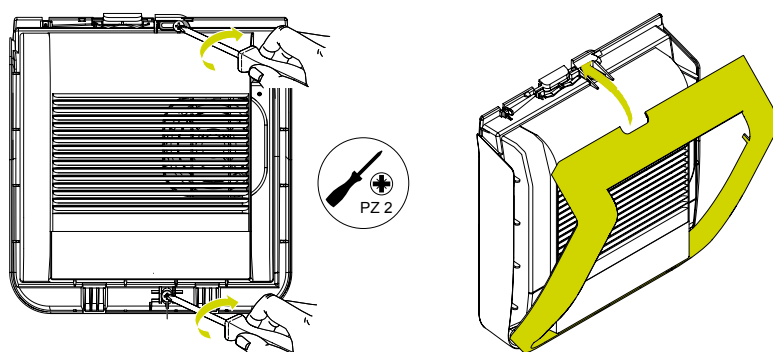

- 05** Passer la centrale en mode utilisation en composant la séquence suivante sur le clavier de la centrale :



10 Que faire si... ?

Problème	Cause probable	Remède
J'ai fini mon installation. Tout s'est correctement passé mais la centrale ne se déclenche pas lorsque je fais un essai réel.	Vous n'attendez pas la fin de la temporisation de sortie, ou pendant cette temporisation vous êtes resté dans une pièce protégée par un détecteur.	En effet, pour effectuer un essai réel d'intrusion, il faut d'abord sortir de la pièce dans laquelle se trouve le détecteur à tester, mettre le système en marche, attendre la fin de temporisation de sortie (signalée par "Marche" au bout de 90 s sortie usine), puis entrer dans la pièce protégée.
Mon système se déclenche à l'arrêt.	Il s'agit d'un déclenchement en autoprotection, Alerte, incendie ou autres.	Vérifiez la nature de l'alerte sur votre application e-ONE ou en consultant la mémoire d'événement en appuyant sur la touche  du clavier
Le voyant du détecteur de mouvement clignote sans arrêt.	Le détecteur n'est pas correctement fixé ou fermé sur son socle.	Visser le détecteur correctement sur son socle.
Ma centrale annonce "anomalie autoprotection centrale" à réception d'un ordre d'Arrêt ou Marche.	La centrale n'est pas plaquée correctement sur le mur.	Vérifier si la centrale est correctement vissée sur la surface de montage.
A réception d'un ordre de Marche, ma centrale annonce "une issue ouverte" ou "anomalie" mais n'annonce pas la mise en marche du système.	Le blocage de la mise en marche du système est active.	Vous devez refermer l'issue ou rectifier l'anomalie annoncée. Vous pouvez également modifier le paramètre 45 (voir chapitre sur les paramétrages avancés de mon alarme).
J'ai changé les piles de ma centrale mais elle continue de signaler "bip, anomalie tension centrale".	La mémoire de la centrale ne c'est pas effacée.	Retirer toutes les piles de la centrale pendant 2 minutes puis les remettre.
Ma centrale émet un bip toutes les heures de 8 h à 20 h.	La centrale signale soit une anomalie pile, soit une anomalie média de transmission téléphonique, soit une indisponibilité de liaison radio.	Consulter la mémoire d'événement en envoyant un ordre d'arrêt (OFF) ou en tapant sur le clavier : -   -  # 4 # #
Ma centrale énonce un message "anomalie module de transmission" ou "anomalie programmation transmetteur".	- La carte SIM est mal insérée dans le module ou n'est pas activée. - Aucun correspondant n'a été programmé via l'application e-ONE.	1. Repasser la centrale en mode installation. 2. Ôter les piles et la batterie rechargeable. 3. Retirer le module de transmission. Enlever puis remettre la carte SIM fournie. 4. Remettre la batterie rechargeable et les piles. 5. Tester la réception GSM en tapant sur le clavier de la centrale :  6. Vérifier la réception GSM correcte avec une réception supérieure à 15.
Je n'arrive pas à modifier les paramètres de ma sirène extérieure.	La sirène n'a pas été scannée pendant l'installation.	Reprendre l'installation via l'application e-ONE en suivant scrupuleusement les opérations décrites.



Des vidéos d'aide à l'installation et un support technique en ligne sont disponibles sur www.diagral.fr, rubrique "Assistance".



Pour toutes questions lors de l'installation du système ou avant tout retour de matériel, contactez l'assistance technique :

04 76 92 83 20

Une équipe de techniciens qualifiés vous indiquera la procédure à suivre la mieux adaptée à votre cas.

www.diagral.fr

11 Paramétrages avancés

Chacun des claviers dont vous disposez doit être programmé indépendamment.

Lors de l'installation de chaque clavier vous devrez spécifier le code d'accès principal. Pour des raisons de simplicité, nous conseillons de définir le même code d'accès principal pour chacun de vos claviers.

Avant toute opération sur le clavier n'oubliez pas de le passer en mode installation

Passez en mode installation en tapant la séquence suivante :

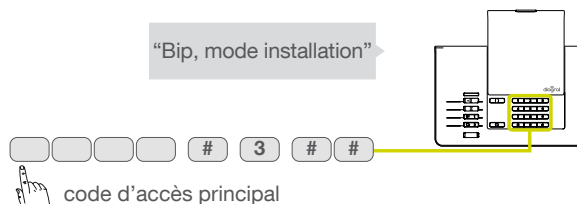

Après toute opération sur le clavier n'oubliez pas de le passer en mode utilisation

Repassez en mode utilisation en tapant la séquence suivante :

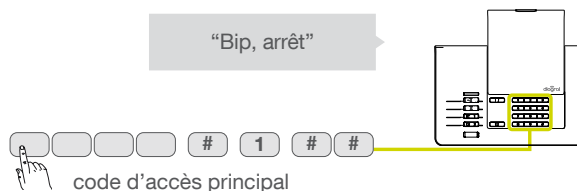

11.01 Modification du code de mon clavier

Par défaut le code d'accès principal est sur 4 chiffres et le code par défaut est « 0000 ». Vous pouvez décider de passer la longueur du code principal à 5 ou 6 chiffres, tous les codes d'accès que vous programmerez sur le clavier seront de même longueur que le code principal (soit 4, 5 ou 6 chiffres selon votre paramétrage).



Certaines séquences trop simples sont interdites, par exemple : 0000, 2222, 1234, 9876...

- Pour modifier le code d'accès principal tapez la séquence suivante :

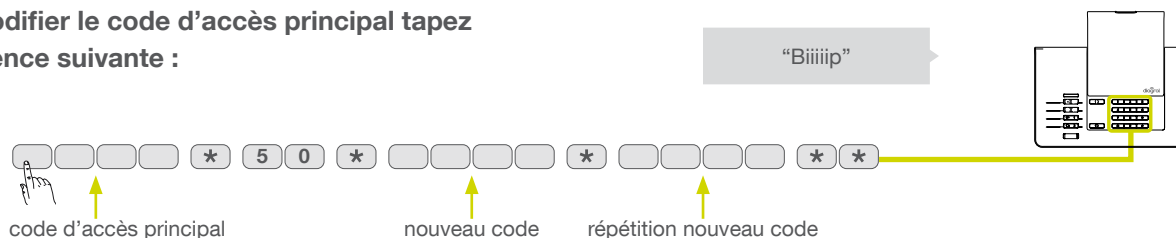

Exemple : pour remplacer le code d'accès « 7879 » par un nouveau code « 1004 », composer :



Le saviez-vous ?

Le code d'accès principal est destiné aux utilisateurs principaux de l'alarme et permet de modifier le paramétrage du système. Les codes secondaires sont destinés à des utilisateurs ayant des accès limités au système d'alarme. Vous pouvez programmer des codes d'accès secondaires en vous aidant de l'application e-ONE. L'application vous permet de suivre les mises en marche et l'arrêt du système et d'identifier les utilisateurs par leur code enregistré.

11.02 Programmation des badges

11.02.01. Enregistrement d'un badge

Pour que le badge soit identifié par le clavier, il doit être enregistré. La procédure d'enregistrement ci-dessous doit donc être répétée pour chaque badge. Si l'installation comporte plusieurs claviers et qu'un badge doit fonctionner avec chacun d'entre eux, la procédure d'enregistrement du badge doit être répétée pour chaque clavier.

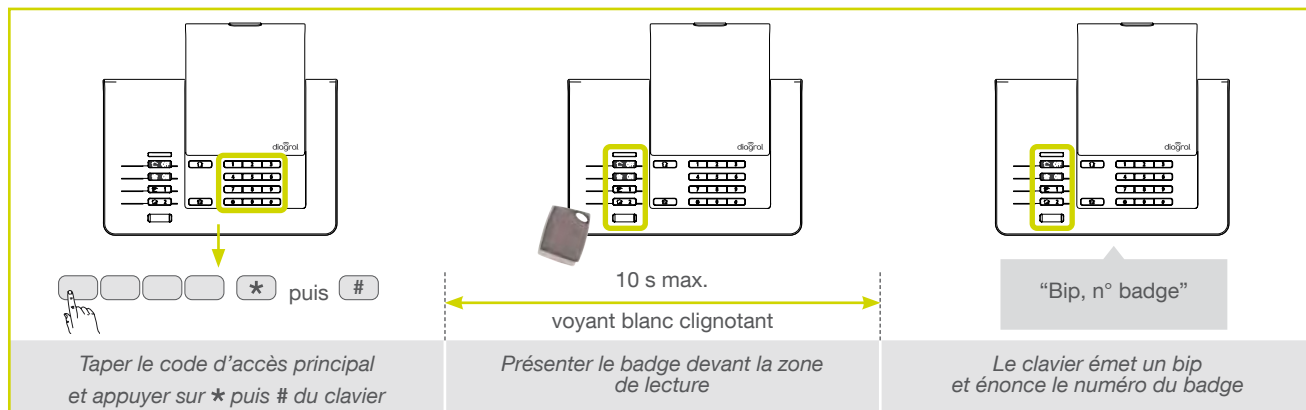

Les numéros de badges sont automatiquement attribués par le clavier dans l'ordre croissant.

11.02.02. Effacement des badges

• Pour supprimer un badge enregistré, composer :

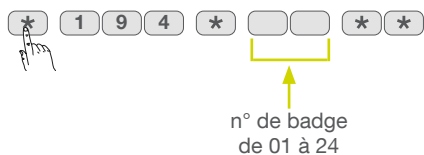

La suppression d'un badge libère un n° qui sera automatiquement attribué lors d'un nouvel enregistrement de badge.

Le clavier émet un BIP long pour indiquer la suppression du badge.

• Pour supprimer l'ensemble des badges enregistrés, composer :



11.03 Personnalisation d'une touche de commande du clavier

Les 6 touches de commande du clavier sont personnalisables afin d'adapter les commandes clavier à votre choix (cf. tableau ci-dessous).

En outre, la personnalisation permet le choix de l'accès (direct ou codé) aux commandes clavier.

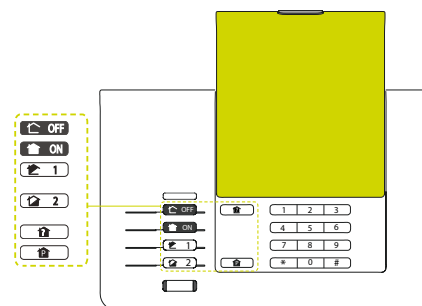

- Pour personnaliser une touche, composer :

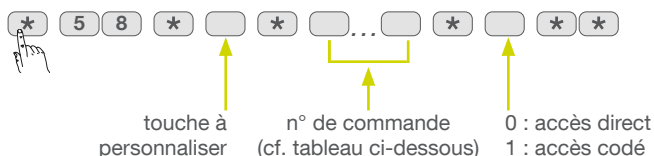

Pour des raisons de sécurité, les commandes de mise en marche du système ne peuvent pas être programmées à accès direct.

Exemple, pour personnaliser la touche  en Marche Présence à accès codé, composer :

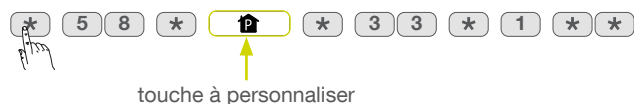

- Pour une utilisation avec un système d'alarme

Désignation de la commande	N° de commande
Arrêt	21
Alerte	22
Marche	23
Alerte silencieuse	24
Alarme incendie	32
Commande Présence	33
Commande silencieuse	36
Sonnette	38
Etat système	129
Arrêt Groupe 1 - - -	131
Arrêt Groupe - 2 - -	133
Arrêt Groupe 1 2 - -	135
Arrêt Groupe - - 3 -	137

Désignation de la commande	N° de commande
Arrêt Groupe 1 - 3 -	139
Arrêt Groupe - 2 3 -	141
Arrêt Groupe 1 2 3 -	143
Arrêt Groupe - - - 4	145
Arrêt Groupe 1 - - 4	147
Arrêt Groupe - 2 - 4	149
Arrêt Groupe 1 2 - 4	151
Arrêt Groupe - - 3 4	153
Arrêt Groupe 1 - 3 4	155
Arrêt Groupe - 2 3 4	157
Arrêt Groupe 1 2 3 4	159
Marche Groupe 1 - - -	163
Marche Groupe - 2 - -	165

Désignation de la commande	N° de commande
Marche Groupe 1 2 - -	167
Marche Groupe - - 3 -	169
Marche Groupe 1 - 3 -	171
Marche Groupe - 2 3 -	173
Marche Groupe 1 2 3 -	175
Marche Groupe - - - 4	177
Marche Groupe 1 - - 4	179
Marche Groupe - 2 - 4	181
Marche Groupe 1 2 - 4	183
Marche Groupe - - 3 4	185
Marche Groupe 1 - 3 4	187
Marche Groupe - 2 3 4	189
Marche Groupe 1 2 3 4	191

11.04 Programmation d'une touche de la télécommande

La programmation de la télécommande permet de personnaliser les touches en fonction des habitudes.

01 Choisir la touche de la télécommande à personnaliser.

02 Choisir un n° de commande (2 ou 3 chiffres), dans le tableau ci-dessous, correspondant à la commande à paramétrer.

- Pour une utilisation avec un système d'alarme

Désignation de la commande	N° de commande	Désignation de la commande	N° de commande	Désignation de la commande	N° de commande
Arrêt	21	Arrêt Groupe 1 - 3 -	139	Marche Groupe 1 2 - -	167
Alerte	22	Arrêt Groupe - 2 3 -	141	Marche Groupe - - 3 -	169
Marche	23	Arrêt Groupe 1 2 3 -	143	Marche Groupe 1 - 3 -	171
Alerte silencieuse	24	Arrêt Groupe - - - 4	145	Marche Groupe - 2 3 -	173
Alarme incendie	32	Arrêt Groupe 1 - - 4	147	Marche Groupe 1 2 3 -	175
Marche Présence	33	Arrêt Groupe - 2 - 4	149	Marche Groupe - - - 4	177
Commande silencieuse	36	Arrêt Groupe 1 2 - 4	151	Marche Groupe 1 - - 4	179
Sonnette	38	Arrêt Groupe - - 3 4	153	Marche Groupe - 2 - 4	181
Etat système	129	Arrêt Groupe 1 - 3 4	155	Marche Groupe 1 2 - 4	183
Arrêt Groupe 1 - - -	131	Arrêt Groupe - 2 3 4	157	Marche Groupe - - 3 4	185
Arrêt Groupe - 2 - -	133	Arrêt Groupe 1 2 3 4	159	Marche Groupe 1 - 3 4	187
Arrêt Groupe 1 2 - -	135	Marche Groupe 1 - - -	163	Marche Groupe - 2 3 4	189
Arrêt Groupe - - 3 -	137	Marche Groupe - 2 - -	165	Marche Groupe 1 2 3 4	191

03 Réaliser la programmation selon la séquence ci-dessous :

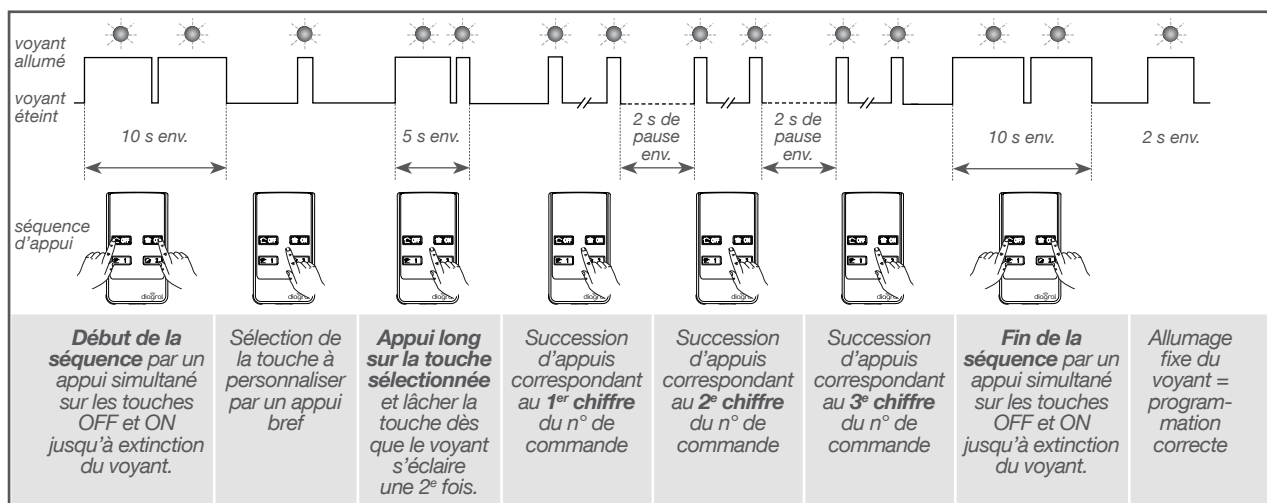

- Chaque chiffre du n° de commande correspond à un certain nombre d'appuis successifs sur la télécommande (chiffre "0" = 10 appuis successifs).
- 3 clignotements successifs du voyant rouge en cours ou à la fin du programmation indiquent une erreur de programmation ; dans ce cas, recommencer la séquence depuis le début.

11.05 Paramétrage de la sirène extérieure

Les paramètres de la sirène sont programmés en usine. Chaque paramètre peut être modifié depuis le clavier de la centrale.

- 01** La programmation de la sirène doit s'effectuer centrale et sirène en mode installation, dans le cas contraire, composer :

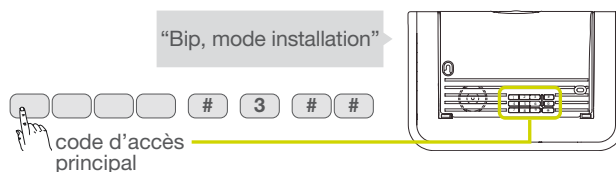

- 02** Pour paramétrer la sirène choisir les paramètres à modifier dans le tableau ci-dessous et composer :



Tableau des paramètres de la sirène

Désignation du paramètre	N° du paramètre	Paramètre usine	Valeurs possibles	Paramètres choisis
Retard sonnerie sur intrusion	3	0 : immédiat	de 0 à 60 s 0 : immédiat	
Durée sonnerie	4	90 s	de 20 à 180 s de 90 à 180 s	
Durée flash	5	15 mn	de 0 à 60 mn	
Type de modulation	10	1 : extérieure	0 : intérieure 1 : extérieure (si fixée à l'extérieur)	
Niveau sonore des signalisations sur arrêt/marche	11	4 : moyen	de 1 à 8	
Report sonore des signalisations sur arrêt/marche	12	1 : sonore	0 : inactif 1 : sonore 2 : sonore et lumineux 3 : lumineux	
Avertissement protection active	21	0 : inactive	0 : inactive 1 : active	
Déclenchement sur préalarme	23	1 : sonore et lumineux	0 : inactif 1 : sonore et lumineux 2 : lumineux	
Affectation d'une sirène à un ou des groupes d'intrusion	37	tous les groupes	choix du groupe(s) : de 1 à 4	

: paramétrage obligatoire pour répondre aux exigences NF&A2P

11.06 Récapitulatif des paramètres de la centrale

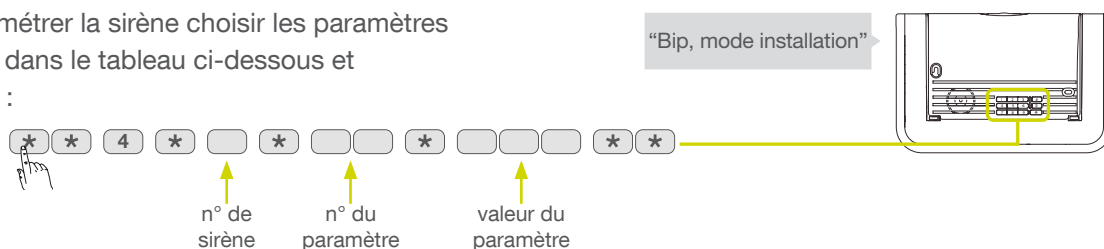
Ces paramètres sont modifiables en composant les séquences suivantes sur le clavier de votre centrale d'alarme.

01 Passer la centrale en mode installation.



02 Modifier le paramètre concerné selon le tableau ci-dessous.

Paramètre	Usage	Valeur usine	Valeurs possibles	Séquence pour changer le paramètre
Temporisation de sortie	C'est le délai entre l'envoi de l'ordre de mise en marche de l'alarme et sa mise en marche effective. Elle laisse le temps de sortir de la maison sans déclencher les sirènes.	La temporisation de sortie par défaut est de 90 secondes	Entre 0 et 90 secondes	* 1 * n * * (n : étant compris entre 0 et 90)
Temporisation d'entrée	C'est le délai entre l'ouverture d'une porte protégée ou le passage devant un détecteur de mouvement et le déclenchement des sirènes. Elle doit laisser le temps d'arrêter l'alarme en entrant dans la maison.	La temporisation d'entrée par défaut est de 20 secondes	Entre 0 et 90 secondes	* 2 * n * * (n : étant compris entre 0 et 90)
Niveau sonore de la signalisation	Permet de régler le volume de la centrale lors des annonces vocales de la centrale.	Le niveau par défaut est 4	Entre 1 (minimum) et 8 (maximum)	* 1 1 * n * *
Blocage mise en marche du système	Permet d'empêcher la mise en marche de l'alarme si une anomalie est repérée : problème de pile, problème de liaison radio, issue ouverte.	blocage si au moins une des anomalies : <ul style="list-style-type: none"> • autoprotection • issue(s) uniquement à déclenchement immédiat restée(s) ouverte(s)(1). Les issues à déclenchement temporisé sont signalées mais ne bloquent pas la mise en marche. La mise en marche forcée est impossible.	0 = inactif 1 = autoprotection ou issue ouverte (1) ou pile ou radio. La mise en marche forcée est possible (2) 2 = autoprotection ou issue(s) uniquement à déclenchement immédiat restée(s) ouverte(s)(1). Les issues à déclenchement temporisé sont signalées mais ne bloquent pas la mise en marche. La mise en marche forcée est impossible. 3 = aucune supervision (3) n'est reçue par la centrale dans les 20 mn qui précèdent la mise en marche ou autoprotection ou issue(s) restée(s) ouverte(s) (1). La mise en marche forcée est possible (2). 4 = aucune supervision (3) n'est reçue par la centrale dans les 20 mn qui précèdent la mise en marche ou autoprotection ou issue(s) restée(s) ouverte(s) (4) (NFA2P). La mise en marche forcée est possible (2)	* 4 5 * n * * (1) Vérification des issues à la mise en marche. (2) Envoi de 4 commandes de mise en marche en moins de 10 s. (3) Message radio de surveillance transmis toutes les 20 min par les éléments du système vers la centrale d'alarme. (4) Vérification des issues à la mise en marche et à la fin de la temporisation de sortie.
Durée de sonnerie sur intrusion	Permet d'ajuster la durée de sonnerie de la sirène de la centrale en cas d'intrusion.	90 secondes (NFA2P)	De 20 à 180 secondes	* 4 * n * *
Avertissement protection active	Permet d'être averti par un message vocal de la centrale "protection active" lors de la sollicitation d'un détecteur temporisé.	Par défaut cette fonctionnalité est active (valeur 1)	0 = inactive 1 = active	* 2 1 * n * *

03 Sortir du mode installation.



12 Caractéristiques techniques

Caractéristiques techniques	Centrale sirène vocale supervisée DIAG91AGFK
Alimentation	3 piles alcalines LR20 - 1,5 V - type C - seuil tension bas 3,7 V
Autonomie	4 ans environ en usage courant
Courant moyen consommé	308 µA
Consommation en alarme	250 mA
Taux moyen d'humidité	de 5 % à 75% sans condensation à 25°C
Liaison radio	TwinBand® : - 433,050 - 434,790 mHz, 10 mW max, Rx : category 2, duty cycle : 10 % - 868 - 870 mHz, 25 mW max, Rx : category 2, duty cycle : 0,1 % conforme EN 50131-5-3 grade 2
Caractéristiques centrale	<ul style="list-style-type: none"> - codes d'accès : 1 code d'accès et 32 codes secondaires - 4 groupes indépendants - dissuasion progressive - protection des personnes - synthèse vocale - voyant de signalisation : voyant tricolore d'aide à l'utilisation et au paramétrage - supervision de tous les produits de l'installation - 10 moyens de commande maximum - 30 détecteurs d'intrusion maximum - 10 moyens de dissuasion maximum - personnalisation vocale des détecteurs (30 maxi) - possibilité d'inhiber ou de retarder, de 1 à 60 s, la sirène intégrée sur intrusion (usine : 0 s) - clavier de paramétrage intégré - journal des 1 000 derniers événements horodatés
Température de fonctionnement	- 10 °C à + 55 °C*
Indices de protection mécanique	IP 30 / IK 04
Environnement	intérieur  degré de pollution : 2 - catégorie de surtension : II - altitude maximum : 2 000 mètres
Autoprotection	<ul style="list-style-type: none"> - à l'arrachement - à la recherche frauduleuse de codes radio - au brouillage radio
Supervision (contrôle permanent)	<ul style="list-style-type: none"> - radio - piles - autoprotection
Puissance acoustique de la sirène	95 (± 3) dB(A) moyen à 1 mètre
Alarme sonore	intérieure intégrée (sonnerie spécifique incendie)
Dimensions	265 x 170 x 58 mm
Poids	1 231 g
Couleur	blanche (possibilité d'installer un capot de couleur différente)
Grade de sécurité	grade II suivant norme EN 50131-3
Classe d'environnement	classe II suivant norme EN 50130-5*

Caractéristiques techniques	Clavier intérieur/extérieur à lecteur de badge DIAG45ACK (non conforme à la NF EN 50131-1 et NF EN 50131-3)
Touches de commande	6 touches reprogrammables
Touches éclairées	oui, dès l'appui sur une des touches du clavier
Codes d'accès	<ul style="list-style-type: none"> - 1 code d'accès - jusqu'à 8 codes secondaires
Lecteur de badge	identification jusqu'à 24 badges
Synthèse vocale	signalisation vocale de l'état du système, des alarmes, des issues et des anomalies
Voyant de signalisation	voyant tricolore d'aide à l'utilisation et au paramétrage
Usage	intérieur / extérieur sous abri
Alimentation	4 piles alcalines 1,5 V LR03
Autonomie	4 ans en usage courant
Liaisons radio	TwinBand® : - 433,050 - 434,790 mHz, 10 mW max, Rx : category 2, duty cycle : 10 % - 868 - 870 mHz, 25 mW max, Rx : category 2, duty cycle : 0,1 %
Température de fonctionnement	- 25°C à + 70°C
Autoprotection	<ul style="list-style-type: none"> - à l'ouverture - à l'arrachement - à la recherche de code d'accès
Indices de protection mécanique	IP 53 / IK 07
Dimensions	156 x 22 x 106 mm
Poids	250 g

* Dans le cas où la centrale est équipée du module de transmission DIAG55AAX, la température de fonctionnement est garantie entre 0 et + 40 °C

Caractéristiques techniques	Détecteur de mouvement infrarouge DIAG20AVK
Détection infrarouge passive	volumétrique, 12 m, 90 °
Types de fixation	- sur rotule - à plat - en angle
Usage	intérieur
Alimentation	2 piles alcalines LR03 1,5 V - type C - seuil tension basse 2,5 V
Autonomie	4 ans en usage courant
Liaisons radio	TwinBand® : - 433,050 - 434,790 MHz, 10 mW max, duty cycle : 10 % - 868 - 870 MHz, 25 mW max, duty cycle : 0,1 %
Touche test	alimentation
Voyant	1
Température de fonctionnement	- 10°C à + 55°C
Autoprotection	- à l'ouverture - à l'arrachement (si non équipé de la rotule)
Indices de protection mécanique	IP 31/ IK 04
Dimensions sans rotule	58 x 102 x 57 mm
Poids	115 g (avec pile, rotule et embase)
Grade de sécurité	grade II suivant norme EN 50131-2-2
Classe d'environnement	classe II suivant norme EN 50130-5
Taux moyen d'humidité	5 % à 75 % sans condensation 25°C
Courant moyen	5,5 µA
Immunité aux champs magnétiques	conforme à l'annexe A EN 50131-2-2

Détecteur infrarouge

Normes : EN 50131-2-2
 RTC 50131-2-2
 EN 50131-6
 NF EN 50130-4 ET 5

**Matériels de sécurité
 électroniques
 détection d'intrusion**



NF&A2P 2 Boucliers - Suivant référentiel de certification NF324-H58

Marque commerciale : **Diagral**
 Références produits : **DIAG20AVK**
 N° de certification : **2621300007**

CNPP Cert.

Route de la Chapelle Réanville
 CD 64 - CS22265
 F - 27950 SAINT MARCEL
 www.cnpp.com

AFNOR Certification

11 rue Francis de Pressensé
 F-93571 La Plaine Saint Denis
 Cedex
<http://www.marque-nf.com>

Caractéristiques techniques	Détecteur de mouvement spécial animaux domestiques DIAG21AVK
Détection infrarouge passive	volumétrique, 12 m, 85 °
Types de fixation	- sur rotule (conseillée) - à plat - en angle
Usage	intérieur
Alimentation	2 piles alcalines LR03
Autonomie	4 ans en usage courant
Liaisons radio	TwinBand® : - 433,050 - 434,790 MHz, 10 mW max, duty cycle : 10 % - 868 - 870 MHz, 25 mW max, duty cycle : 0,1 %
Touche test	alimentation
Voyant	1
Température de fonctionnement	- 10°C à + 55°C
Autoprotection	ouverture / arrachement (sauf si monté sur rotule)
Indices de protection mécanique	IP 31/ IK 04
Dimensions sans rotule	58 x 102 x 57 mm
Poids	115 g (avec pile, rotule et embase)

Caractéristiques techniques	Détecteurs d'ouverture DIAG30APK/DIAG31APK
Contact magnétique intégré	1
Usage	intérieur
Alimentation	2 piles alcalines LR03 - type C - seuil bas 2,5 V
Autonomie	4 ans en usage courant
Liaisons radio	TwinBand® : - 433,050 - 434,790 MHz, 10 mW max, duty cycle : 10 % - 868 - 870 MHz, 25 mW max, duty cycle : 0,1 %
Touche test	alimentation
Voyant	1
Température de fonctionnement	- 10°C à + 55°C
Autoprotection	ouverture / arrachement
Indices de protection mécanique	IP 31/ IK 04
Dimensions	108 x 26 x 30 mm
Poids	60 g
Grade de sécurité	grade II suivant la norme EN 50131-2-6
Classe d'environnement	classe II suivant la norme EN 50130-5
Taux moyen d'humidité	5 % à 75 % sans condensation 25°C
Courant moyen	5,5 µA

Détecteur d'ouverture à contact

Normes : EN 50131-2-6
RTC 50131-2-6
EN 50131-6
NF EN 50130-4 ET 5

NF&A2P 2 Boucliers - Suivant référentiel de certification NF324-H58

Marque commerciale : **Diagral**
Références produits : **DIAG30APK / DIAG31APK**
N° de certification : **DIAG30APK : 2121300008**
DIAG31APK : 2121300008

**Matériels de sécurité
électroniques
détection d'intrusion**



CNPP Cert.

Route de la Chapelle Réanville
CD 64 - CS22265
F - 27950 SAINT MARCEL
www.cnpp.com

AFNOR Certification

11 rue Francis de Pressensé
F-93571 La Plaine Saint Denis
Cedex
<http://www.marque-nf.com>

Caractéristiques techniques	Télécommande 4 fonctions DIAG41ACK Télécommande 8 fonctions DIAG42ACK (non conforme à la NF EN 50131-1 et NF EN 50131-3)
Touches de commande programmables	4
Usage	portable
Alimentation	2 piles lithium 3 V type CR2016 fournies
Autonomie	4 ans en usage courant avec 4 mises en marche et 4 mises à l'arrêt par jour
Liaisons radio	TwinBand® : - 433,050 - 434,790 MHz, 10 mW max, duty cycle : 10 % - 868 - 870 MHz, 25 mW max, duty cycle : 0,1 %
Température de fonctionnement	- 10°C à + 55°C
Indices de protection mécanique	IP 30
Dimensions	74 x 40 x 13 mm
Poids	32 g



Hager SAS

Siège social à Obernai (67210)

132, boulevard d'Europe

RCS Saverne TI 712 063 759

diagrал.fr